

**CZ - NÁVOD NA MONTÁŽ A ÚDRŽBU**



**zahradní domek**

# **KARIBU STAVANGER 1**

**CZ - Před stavbou si přečtěte až do konce tento montážní návod**



## Bezpečnostní upozornění

Během montáže doporučujeme používat ochranné pomůcky (pracovní oděv a obuv, pevné pracovní rukavice, případně ochranné brýle). Lišty mohou mít ostré hrany. Domek stavte pouze za denního světla nebo při velmi dobrém umělém osvětlení. **Montáž domku neprovádějte ve větru, za deště nebo za bouřky.** Pozor – vyvarujte se kontaktu s vedením elektrického proudu. Bezpečně a ekologicky zlikvidujte všechny plastové obaly a chraňte je před dětmi. Domek musí stát na absolutně rovné ploše. Během výstavby se o domek neopírejte a nepřesouvejte ho. **Zabraňte dětem a zvířatům v přístupu na místo montáže, protože hrozí nebezpečí jejich poranění. Nesnažte se domek sestavit, jestliže jste unaveni, pod vlivem alkoholu nebo léků nebo trpíte-li závratí.** Při používání žebříku se ujistěte, že dodržíte bezpečnostní upozornění výrobce. Používáte-li elektrické nářadí, dodržujte návod k obsluze. V domku neskladujte horké předměty jako např. právě použitý zahradní nebo jiný gril, pájecí lampu, rozpálené jiné elektrické či plynové spotřebiče nebo rozpálenou benzinovou zahradní sekačku. Než začnete s kotvením do půdy, ujistěte se, že na zemi a v zemi pod plánovanou stavbou nejsou žádné viditelné ani skryté kabely nebo trubky apod. Pozor na elektrické kabely např. od zahradních sekaček, čerpadel a podobně. Dodržujte místní předpisy a smluvní závazky (např. na pronajatých pozemcích). Domek stavte v souladu s místními předpisy (ověřte nutnost stavebního povolení, územního souhlasu se stavbou nebo územního rozhodnutí) a s ohledem na práva majitelů nebo uživatelů sousedních pozemků.

## Všeobecná upozornění

Domek se skládá z mnoha dílů, proto si na celou montáž rezervujte minimálně celý půlden. Domek doporučujeme stavět ve dvou osobách. Než začnete sestavovat domek, ujistěte se, že všechny součásti uvedené v tomto návodu, jsou obsaženy v balení. Jednotlivé díly předem přezkontrolujte a přehledně a přístupně rozložte. Je důležité, abyste jednotlivé součásti nepomíchali. **Pokud některá z částí domku chybí, v žádném případě domek nestavte a kontaktujte svého dodavatele (na případná poškození postaveného nekompletního domku jakýmkoliv počasím se nevztahuje záruka).** Uchovávejte všechny malé součásti (šrouby, matky apod.) mimo prostor stavby v misce, aby se neztratily. Pro domek si zvolte rovné místo bez převislých objektů. **Nestavte domek na místě vystaveném větru. Domek musí být vždy pevně připevněn k zemi.**

**Pozor – domky jsou v uzavřeném stavu (okna a dveře) testovány do rychlosti větru max 70 km/hod.** Pokud zůstane otevřené okno nebo dveře, tak se odolnost domku **velmi výrazně sníží. Proto při hrozícím větru včas (předem) manuálně uzavřete okna.** Při vyšších rychlostech větru (vichřice, orkán) může dojít k poškození domku, stejně jako jiných zahradních staveb.

### DOPORUČUJEME IHNEDE PO STAVBĚ DOMEK ZAHRNOUT DO POJISTKY VAŠÍ NEMOVITOSTI

**Veškerá poškození domku vzniklá v důsledku událostí hodnocených podle definice pojistných událostí (např. extrémní krupobití, vichřice – nárazy větru, povodeň, záplava, sníh, apod.) nejsou předmětem záruky a nelze je reklamovat. Definice pojistné události vychází z pojistných podmínek českých pojišťoven.**

## Péče a údržba

**K čištění domku použijte pouze a výhradně slabý mýdlový roztok a jemný hadřík.** Po umytí domek opláchněte čistou vodou. **Nepoužívejte čisticí prostředky obsahující chemická rozpouštědla nebo prostředky na bázi lihu a alkoholu** (např. Iron nebo Okenu). Pozor na poškrábání špinavým hadrem nebo špinavou houbou. Materiál domku nesmí přijít do kontaktu s chemickými čistidly a rozpouštědly, s chemikáliemi typu benzin (vč. technického), Aceton, Toluén, chlor (např. Savo), terpentýn, jakákoliv ředidla na barvy (např. řada S 6xxx), apod.

- **ZBAVUJTE PRAVIDELNĚ STŘECHU SNĚHU A LISTÍ**
- **PRŮBĚŽNĚ KONTROLUJTE, ZDA UKOTVENÍ DOMKU PEVNĚ DRŽÍ V ZEMI A NENÍ UVOLNĚNÉ**
- **POKUD METEOROLOGOVÉ OHLÁSÍ VĚTRNÉ DNY, MUSÍ BÝT U DOMKU BEZPODMÍNEČNĚ PEVNĚ UZAVŘENÉ DVEŘE A VŠECHNA VENTILAČNÍ OKNA**
- **V ZIMĚ PRAVIDELNĚ A PRŮBĚŽNĚ ODSTRAŇUJTE SNÍH ZE STŘECHY DOMKU NEBO STŘEŠE DODEJTE Z VNITŘKU DOMKU DOSTATEČNOU PODPORU, ABY UDRŽELA VÁHU SNĚHU – ZEJMÉNA PŘI VĚTŠÍCH PŘÍVALECH SNĚHU**

<b><u>Životnost:</u></b>	Pro dlouhotrvající životnost domku pravidelně kontrolujte jeho vnější povrch. V pravidelných intervalech obnovujte povrchovou úpravu domku (termíny jsou závislé na použitých prostředcích).
<b><u>Střecha:</u></b>	Očišťujte střechu od listí a sněhu měkkým smetákem s dlouhou rukojetí. Velké množství sněhu na střeše může domek poničit a je nebezpečné do něj v takovém případě vstupovat.
<b><u>Dveře:</u></b>	Průběžně mazejte panty dveří vazelinou.
<b><u>Spojovací prvky:</u></b>	Použijte všechny dodané podložky ke spojovacím prvkům. Mají význam jako těsnění proti průniku nečistot z povětří a jako ochrana plechu proti poškrábání od šroubků. Pravidelně kontrolujte, zda se nějaký šroubek, matka apod. neztratily a pokud to bude potřeba, znovu je utáhněte.
<b><u>Vlhkost:</u></b>	Plastová deska nebo folie umístěná pod celou podlahovou plochou domků s dobrou ventilací zmírní kondenzaci.
<b><u>Další tipy:</u></b>	Mýdlem a vodou smyjte natištěná čísla částí na jednotlivých dílech domku.

## **TECHNICKÉ PARAMETRY DOMKŮ**

- rozsah teplot, kdy výrobce garantuje technické parametry domku -20°C až + 55°C
- zatížení sněhem max 50 kg/m<sup>2</sup> - v každém případě je nutné pravidelně odklízet sněh – viz pokyny péče a údržba
- odolnost větru do max 70 km/hod – pokud je domek kompletně uzavřený (viz pokyny péče a údržba)

Tyto parametry výrobce garantuje pouze za předpokladu, že domek je postavený, ukotvený k zemi a udržovaný v souladu s návodem.

Upozorňujeme na fakt, že normovaná hmotnost čerstvého prachového sněhu je 1 kg/m<sup>2</sup> pro každý napadlý 1 cm sněhu.

Upozorňujeme na fakt, že normovaná hmotnost čerstvého mokrého sněhu je 4 kg/m<sup>2</sup> pro každý napadlý 1 cm sněhu.

Přesné údaje o podmínkách na místě stavby domku naleznete na - <http://www.snehovamapa.cz/>

## **Pokyny před stavbou**

**Předtím, než začnete stavět zahradní domek, je velice důležité přečíst si a dodržet tyto pokyny!**

- Při výběru prostoru k postavení domku se snažte zvolit rovné a pevné místo, odkud bude umožněno odvodnění (z toho místa).
- Ačkoliv je tento domek navrhnout tak, aby - pokud ho postavíte podle těchto pokynů, odolal většímu zatížení větrem, přesto ho nestavte v oblastech vystavených extrémnímu větru. Ani montáž neprovádějte ve větrných dnech.
- **V ZIMĚ SE MUSÍ PRAVIDELNĚ A PRŮBĚŽNĚ ODSTRAŇOVAT SNĚH ZE STŘECHY DOMKU NEBO STŘEŠE DODAT Z VNITŘKU DOMKU DOSTATEČNOU PODPORU, ABY UDRŽELA VÁHU SNĚHU – ZEJMÉNA PŘI VĚTŠÍCH PŘÍVALECH SNĚHU**
- Zkontrolujte označení (nálepky) na balení, abyste se ujistili, že máte model domku, který jste si objednali a správné číslo balení.
- Budete potřebovat několik pracovních nástrojů a další příslušenství, které může být užitečné k tomu, abyste domek sestavili rychleji a snadněji. Všechny otvory na šrouby jsou předvrtány. Elektrický šroubovák nebo akumulátorová vrtačka opatřená magnetickým hrotem urychlí montáž. Dávejte pozor, abyste nepřetáhli samočesné šrouby.
- Než začnete domek stavět, rozřídte, rozdělte a označte všechny části. Zkontrolujte je pomocí obrázků zobrazených nahoře každého ilustrovaného postupu v tomto manuálu.
- Kromě panelů jsou všechny kusy označeny, zkontrolujte je pomocí označení na příslušném schématu.
- Všechny nákresy nejsou v reálném měřítku, některé jsou zvětšené, aby bylo umožněno snadnější porovnání s ostatními částmi.
- Označení částí v nákresu je zjednodušeno takto. Všechny části konstrukce mají stejný systém očíslování (čísel součástek), ale označují různé délky, čísla jsou vyražena na součástkách.
- Pokud necháte stavbu částečně rozestavěnou, může dojít vlivem větru k jejímu vážnému poškození. Je vaší zodpovědností, abyste domek bezpečně dokončili s ohledem na povětrnostní podmínky ve vaší oblasti.
- Pokud by domek nebyl řádně připevněn k zemi a byl by odfouknut, mohl by se poničit a mohl by i způsobit poranění.
- Zamezení vlhnutí (kondenzace) uvnitř domku pomůže k udržení suchého obsahu (nářadí) stejně jako minimalizuje možnost poškození samotného domku. Následující rady mohou být užitečné:
  - Půda je pokaždé vlhká, a pokud proti této vlhkosti nebude žádná zábrana, může prostoupit do domku. Trvanlivá plastová folie, umístěná pod betonovou desku zabrání vypařování a následné vlhnutí v domku.
  - Mezery mezi dolní konstrukcí a betonovou deskou vyplňte silikonem.

**Montáž by měly provádět dvě nebo tři osoby.**

**Požádejte o pomoc kamaráda nebo někoho z rodiny.**

## Skladování před montáží

Domek je vyroben z kvalitního smrkového dřeva a je dodáván povrchově neošetřen. Pozor, balík s materiálem není vodotěsný. Folie chrání dřevo jen proti znečištění. Skladujte proto stavební sadu až do konečné montáže v suchu, ne přímo položenou na zemi, chráněnou proti vlivům počasí (vlhkost, slunce atd.). Neskladovat ve vytápěném prostoru!

## Povrchová úprava domku

Před montáží musí být všechny stavební díly ošetřeny hluboko působícím základním nátěrem (preventivní ochrana proti zamodráním a plísním) a to z vnější i vnitřní strany dílců. Pro konečný nátěr použijte i ve vnitřním prostoru povětrnostně odolnou lazuru s dobrými fyzikálními vlastnostmi, která ochrání dřevo proti vlhkosti a slunečnímu záření. Lazura by měla být zároveň voděodpudivá, světlotálá a vlhkosti odolná. Dbejte na to, aby lazura měla dostatek barevného pigmentu, protože jinak by mohlo dojít k zešednutí dřeva. Nepoužívejte žádný lak! Nechte si podrobně poradit od odborného prodejce barev, co se týká ochrany přírodního jehličnatého dřeva, a dodržujte pracovní postup výrobce nátěrové hmoty. Další nátěr provádějte po dokonalém zaschnutí a vyvětrání. Důkladnou ochranou dřeva ovlivníte zásadně životnost Vašeho zahradního domku.

## Základy domku

Věnujte prosím MIMOŘÁDNOU péči při budování základu pro domek. Základ postavte tak, aby horní hrana základu přesahovala asi 5 cm okolní terén. Základ musí být přesně vyvážen do vodorovné roviny a odvodněn, aby základové trámký ležely v rovině. Aby bylo zabráněno přímému kontaktu se zemí a vniknutí zemní vlhkosti do trámků, podložte trámký pásky z bitumenové lepenky (nejsou součástí dodávky). Základ se obvykle provádí třemi způsoby:

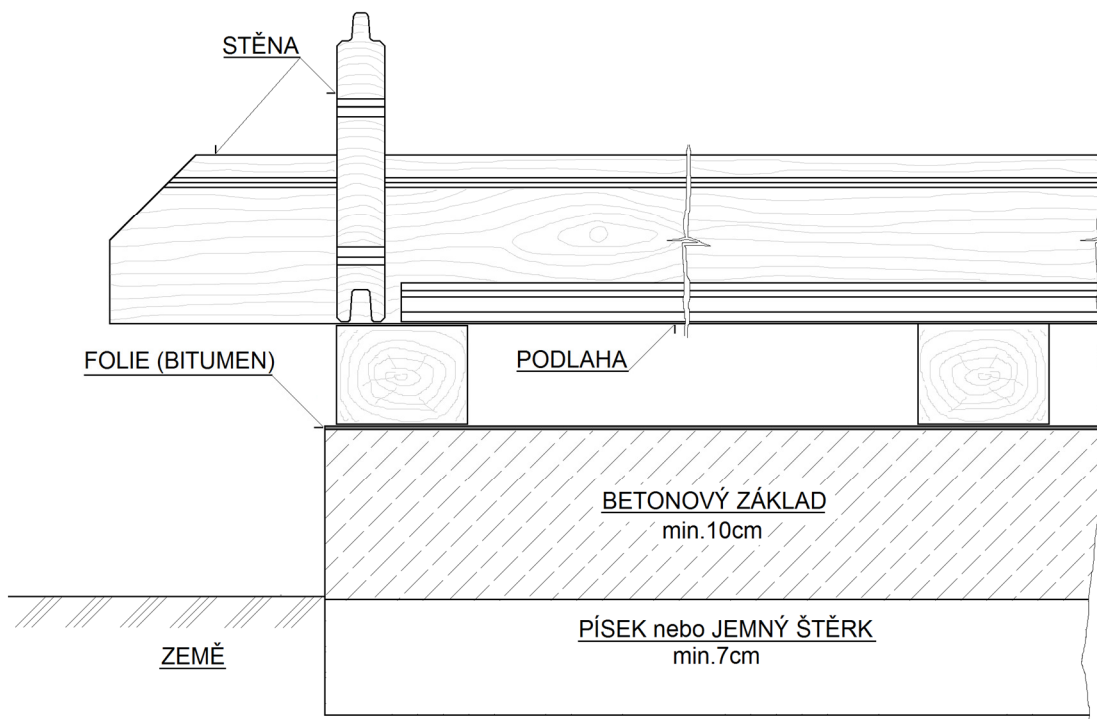

- pásový základ
- sypaný betonový základ
- betonová deska

Pro trvanlivost základu je nutno dodržet tyto nejdůležitější předpoklady: **podklad, pravouhlost a přesná rovina**. S kvalitním základem vydrží Váš domek o mnoho let déle. Nechte si poradit nebo základ zhotovit odborníkem-stavařem.



## Použité dřevo

Naše dřevostavby jsou vyráběny z jehličnatého řeziva, konkrétně smrku. Výjimkou jsou přístřešky pro auto, jež jsou vyráběny z borovice. Dřevo je přírodní produkt, šetrný k životnímu prostředí, takže harmonicky zapadá do jakékoli zahrady. Další předností dřevovýrobku je také to, že se dá jednoduše opracovat a je cenově příznivý. K tomu navíc má jehličnaté dřevo vysokou izolační schopnost. Výrobce pečlivě vybírá surovinu ze severských a východoevropských lesů, kde dřevo díky dlouhým a chladným zimám roste pomaleji. Letokruhy jsou husté, blízko u sebe, což činí dřevo pevným a tvrdým.

	Modely opatřené značkou PEFC mohou být prostřednictvím jednoduché poptávky dodány jako certifikované PEFC. Značka PEFC zaručuje, že výrobek je vyroben ze dřeva, jež pochází z lesů se sledovaným ekologickým hospodařením.
	Modely jež jsou opatřeny značkou jakosti a logem FSC, jsou certifikovány podle FSC a tedy zhotoveny výlučně ze dřeva, jež pochází z ekologicky udržovaných a obhospodařovaných lesů.

## Povolení ke stavbě domku

Dřevěný domek s pevnými základy může vyžadovat určitá povolení od místních úřadů. Proto raději před nákupem domku ověřte na stavebním úřadě aktuální situaci s nutností stavebního povolení, s územním rozhodnutím (případně s rozhodnutím o umístění stavby). Doporučujeme na všech místních úřadech ověřit platné předpisy pro oblast plánované stavby domku, protože stavba domku může být úřady zrovna v místě vaší zahrady z různých důvodů omezena. Pokud máte zahrádku (pozemek) v nájmu, tak se musíte dohodnout i s jejím majitelem.







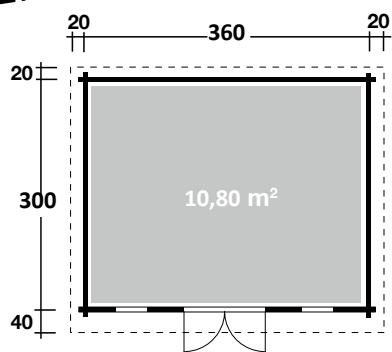



ukázkový půdorys

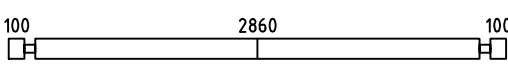
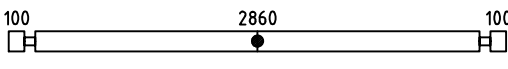
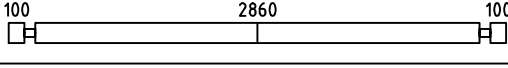
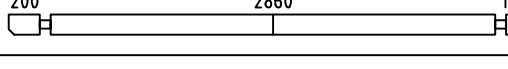
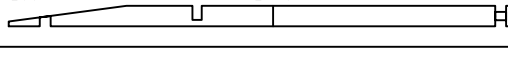

## NÁVOD NA MONTÁŽ

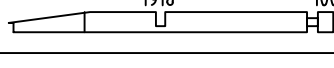
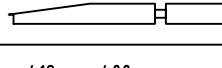
Kontroll-Nummer / kontrolní číslo:

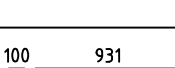
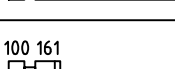

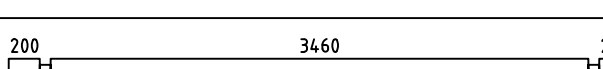
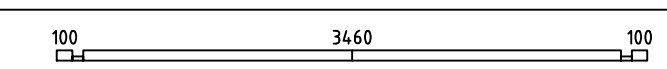
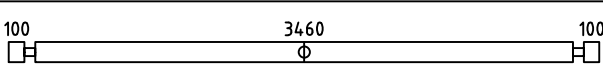
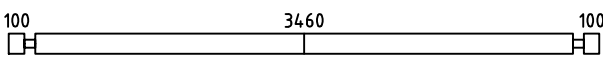
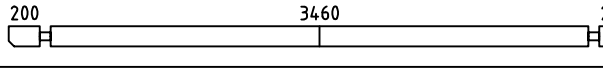
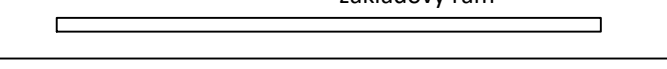
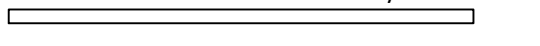
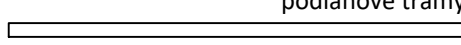
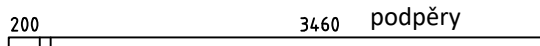
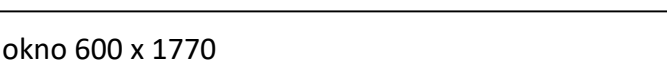







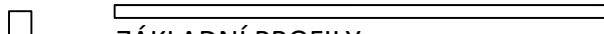

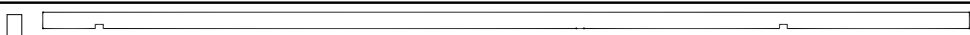

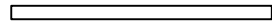

Jedná se o všeobecný montážní návod, ZÁVAZNĚ platí technická data obsažená v balení domku.

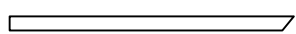
Pos	Popis dílů	Počet	Profil	Délka mm
001		2	70x130	3200
002		2	70x130	3200
003		24	70x130	3200
004		2	70x130	3300
005		2	70x130	3300
006		4	70x56	423
007		2	70x130	2088
008		2	70x130	1412
009		2	70x118	888
010		2	70x65	1101
011		2	70x130	1101
012		28	70x130	331
013		28	70x130	160
014		2	70x130	3800
015		1	70x130	4000
016		1	70x65	3800
017		1	70x130	3800
018		13	70x130	3800
019		1	70x130	4000
GR1	základový rám 	2	45x90	3500
GR2	základový rám 	2	45x90	2990
FB1	podlahové trámy 	6	45x90	3500
PR1	200 3460 podpěry 200 	2	70x170	4000
	okno 600 x 1770	2		
	dveře 1588 x 1965	1		
				1/2

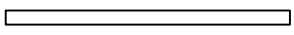
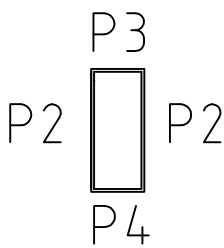
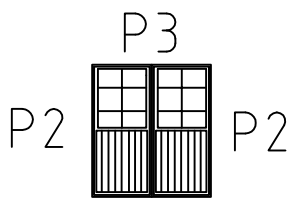

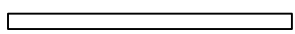

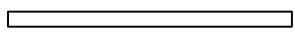
Popis dílů ||

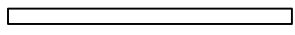
POS	ST.	B	H	L	
FB1	Vt. spetsi				 ZÁKLADNÍ PROFILY
F1	9,89 m <sup>2</sup>	20		2855	 PODLAHOVÉ PROFILY 40/31/26
PR	2	70	170	4000	 STŘEŠNÍ NOSNÍK
RB1	14,52 m <sup>2</sup>	20		3632	 STŘEŠNÍ PROFIL 46/35/29
R1	2	20	140	4040	<small>Vesta kafise kalcerurke</small>  PODSTŘEŠNÍ PROFIL (str. 3) 
R2	2	45	65	4000	<small>Vesta kafise kalcerurke</small>  PODSTŘEŠNÍ PROFIL (str. 3) 
R3	2	20	140	3850	<small>Vesta kafise kalcerurke</small>  LEM ŠTÍTU 
R4	2	20	90	3850	 LEM ŠTÍTU 
WN06	2	600	1770		 posuvné lamely 30x30x1700 mm - 4 ks
DR16	1	1588	1965		
P1	14 m	20	40		 Lišty podlah
P2	6+6	20	90	1945	 Profil dveří DR 16, profil okna WN 06 
P3	1+1	20	90	3440	 Profil dveří DR 16, profil okna WN 06 
P4	2+2	20	90	<del>540</del> 570	 Profil okna WN 06 

# MONTÁŽ

Děkujeme, že jste si zakoupili tento vysoce kvalitní zahradní domek.

Pečlivě si přečtěte následující pokyny. Vyhnete se tak chybám nebo poškození při montáži. Jedná se o obecné montážní pokyny. Pro montáž je nutné vzít si s sebou technické údaje s plány stěn a seznam dílů, aby bylo možné montáž správně provést.

Potřebné nářadí: Gumová palička, ocelové kladivo, vodováha, ruční kotoučová pila, ruční pila, pila na kov, akumulátorový šroubovák, akumulátorová vrtačka, bit, tužka, skládací pravítko / metr, šroubovák.

- 1.1 Nosné trámy jsou namontovány na hraně. Dbejte na to, aby úhlopříčky základového rámu byly stejně dlouhé.
- 1.2 Zkontrolujte, zda jsou nosná dřeva vyvážená.
- 1.3 Připevněte vnitřní trámy podle zadané rozteče.
- 2.1 Aby se vytvořila okapová hrana pro dešťovou vodu, musí být stěnové prkno umístěno asi 5 až 10 mm nad základovým dřevem.
- 2.2 První řadu stěnových prken připevněte k základovému rámu pomocí šroubů. Délka protilehlých stěn musí být stejná.
- 2.3 Položte druhou řadu prken. V případě potřeby obě vrstvy prken spojte.
- 3.1 Sestavte stěny podle technických výkresů. Při montáži stěnových prken dbejte na to, aby připravené otvory v prknech byly přímo nad sebou. Gumovou paličkou zajistěte, aby prkna dobře zapadla do sebe a nevznikla žádná mezera.
- 3.2 K dočasnému upevnění krátkých kusů prken v přední části použijte přiloženou lať.
- 3.3 Štítové prvky připevněte šrouby.
- 3.4 Připevněte nosníky pomocí šroubů. Dbejte na to, aby horní hrana vaznic byla v jedné rovině se štítovým prvkem. V případě potřeby rozšiřte vybrání v plášti.
- 4.1 Připevněte okenní/dveřní lišty ke spodnímu prknu a upevněte je šroubem.
- 4.2 Pro opracování (spouštění) dřeva je nutné, aby lamela měla v horní části volný prostor.
- 4.3 Měření závitové tyče: Držte závitové tyče z vnější strany u vnitřní stěny až k otvoru se závitkem (4.4), ve kterém musí být vidět asi 2 cm. V horní části musí být v jedné rovině se štítovým prvkem. Zkraťte výstupek pilkou na kov (4.5). Poté závitovou tyč zatlučte ocelovým kladivem.
- 4.4 Viz 4.3 Závitovou tyč upevněte maticí podle obrázku.
- 4.5 viz 4.3

# MONTÁŽ

- 5.1 Nyní namontujte střešní desky v jedné rovině s nosníkem, přičemž začněte drážkou směrem ven. Tato práce by se měla provádět pouze za suchého počasí.
- 5.2 Poslední střešní desku uřízněte na míru (v jedné rovině s vaznicí).
- 6.1 Namontujte výztuhu okapu.
- 6.2 Vyřízněte štítovou lištu na správnou délku a pevně ji přišroubujte.
- 7.1 Instalace podlahy. Mezi podlahovými prkny a stěnovým prknem ponechte mezeru nejméně 5 mm.
- 7.2 Připevněte podlahové desky pomocí hřebíků a šroubů.
- 7.3 Poslední podlahovou desku rozřízněte na odpovídající šířku. I zde dodržujte minimální vzdálenost 5 mm mezi deskou a stěnou.
- 8.1 Sestavte rám dveří.
- 8.2 Připevněte panely na levou a pravou stranu rámu.
- 8.3 Před lakováním doporučujeme odstranit těsnění dveří a oken. Dbejte na to, abyste nenatřeli (nepolepili) kování dveří a oken. Po zaschnutí prvků vyměňte těsnění podle obrázku.
- 9.1 Rámové lišty připevňujte pouze k rámcům dveří a oken, nikoliv ke stěnovým prknům. prkna na stěně.
- 10.1 Pro vyvážený vzhled oken a dveří (v rovnováze) umístěte pod okna a dveře kus dřeva. V případě potřeby umístěte pod okna/dveře kus dřeva.
- 10.2 Pro vyvážený vzhled oken a dveří (v rovnováze) umístěte pod okna a dveře kus dřeva. V případě potřeby umístěte pod okna/dveře kus dřeva.
- 10.3 Nejprve namontujte okenní parapet a poté panely vpravo a vlevo.
- 10.4 Výplně dveří: v interiéru nejprve namontujte lišty. Poté nasadte poté namontujte panely na pravé a levé straně. V případě potřeby je zkraťte na odpovídající délku.
- 11.1 Instalace zámku dveří
- 11.2 Nastavte dveře. Obě dveřní křídla jsou ve stejné výšce.
- 11.3 Upevnění držáku dveří

# MONTÁŽ

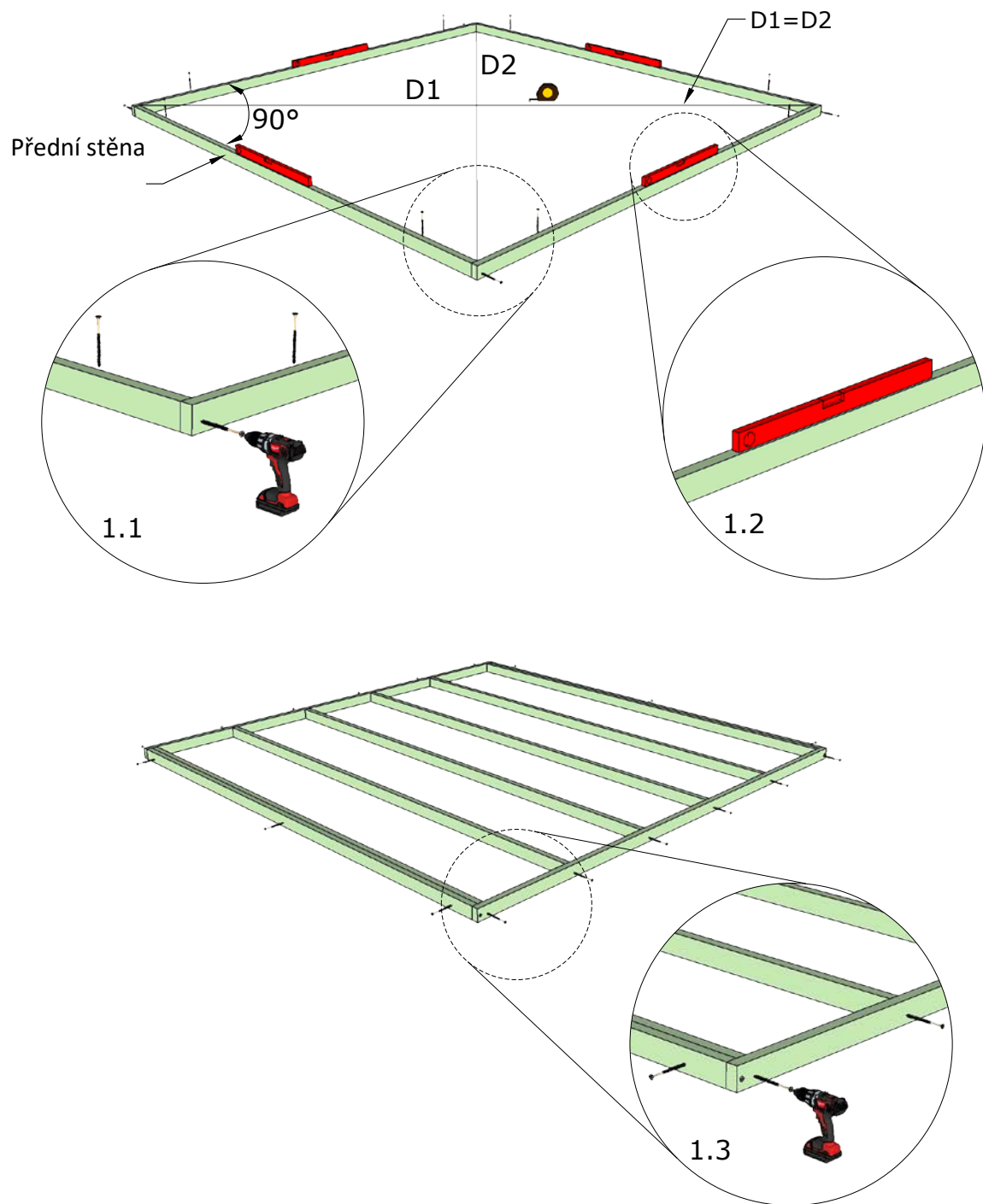

1

**ZÁKLADOVÝ RÁM**

# MONTÁŽ

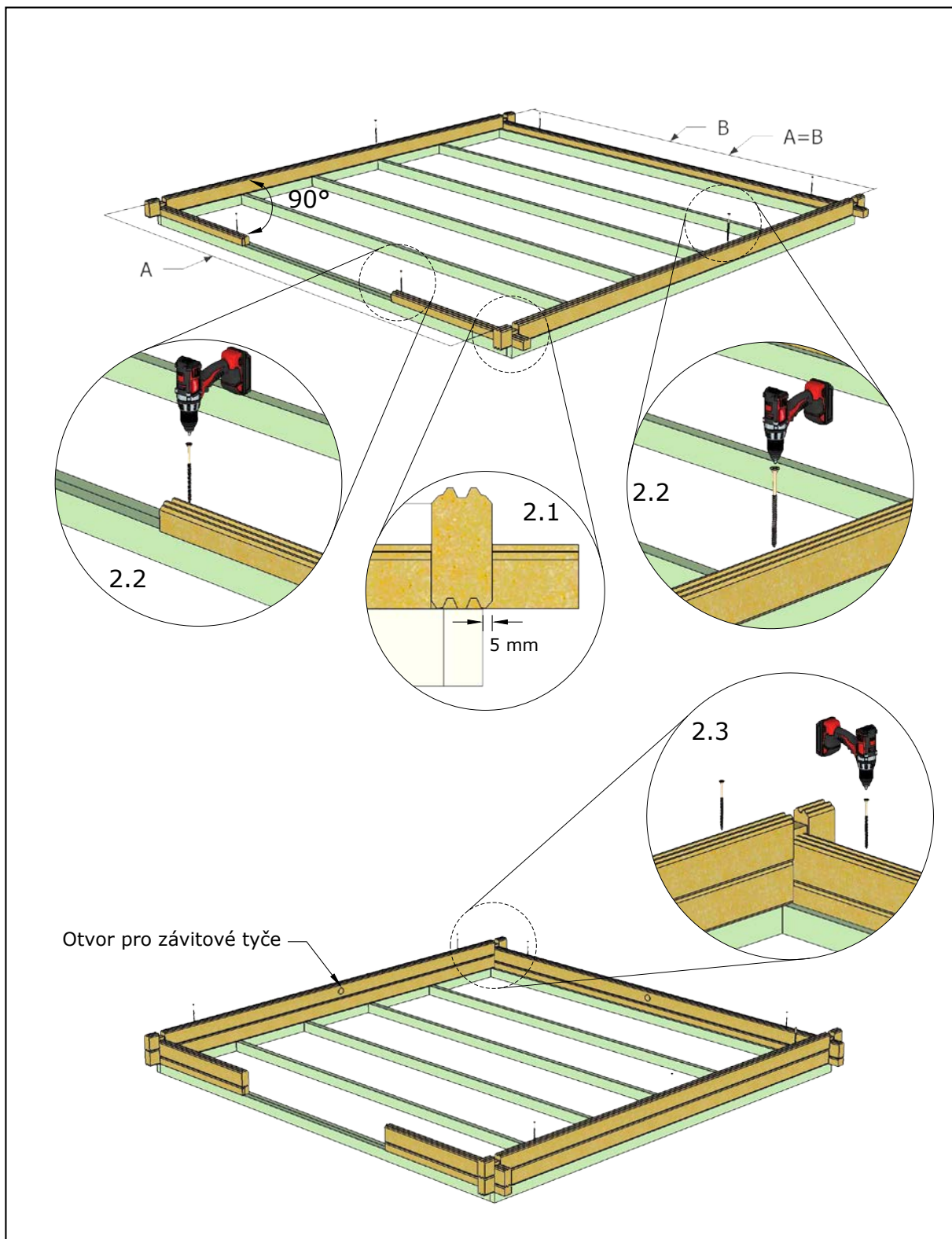

# 2

## MONTÁŽ 1 A 2. VRSTVY PROFILŮ



# MONTÁŽ

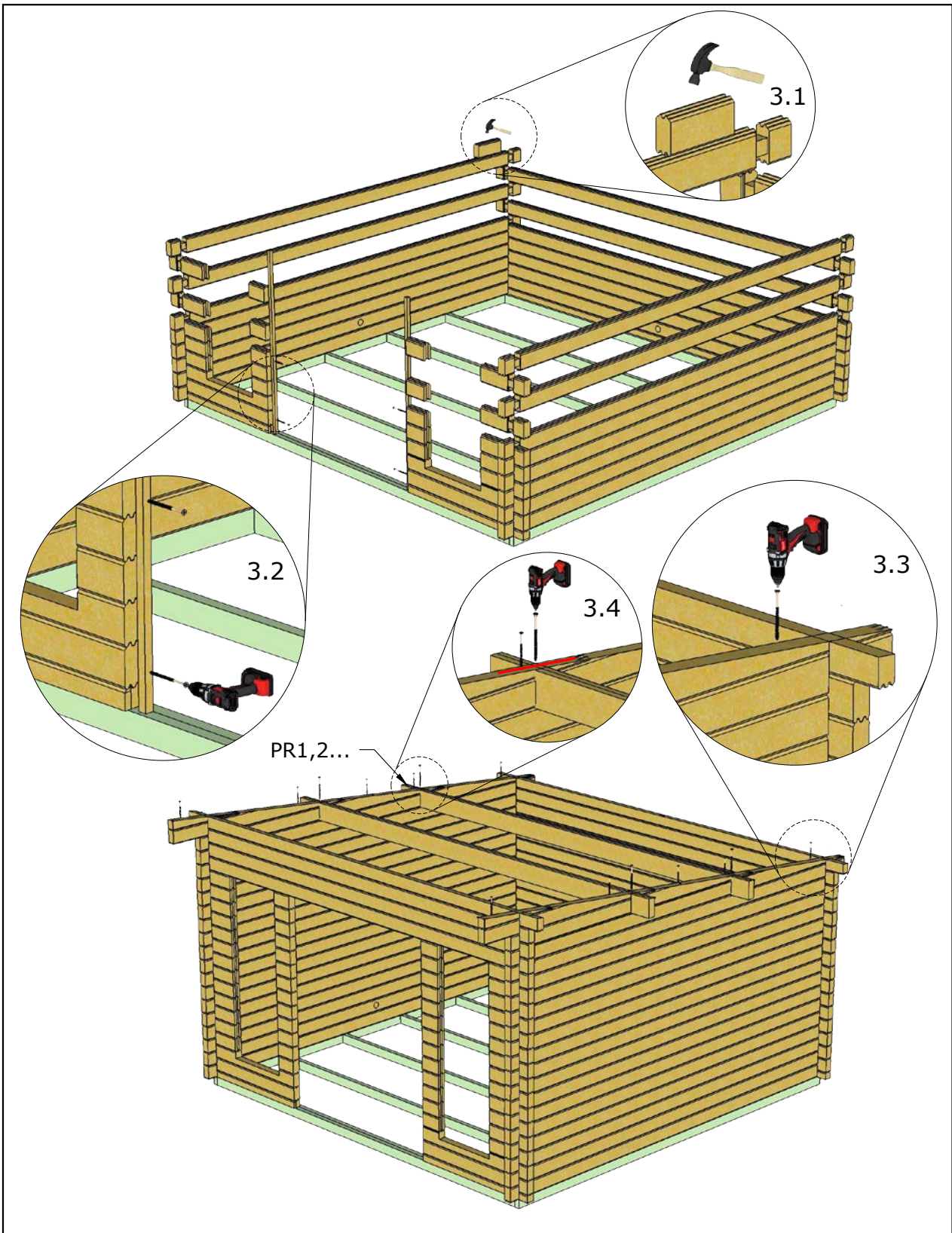

3

MONTÁŽ STĚN

# MONTÁŽ

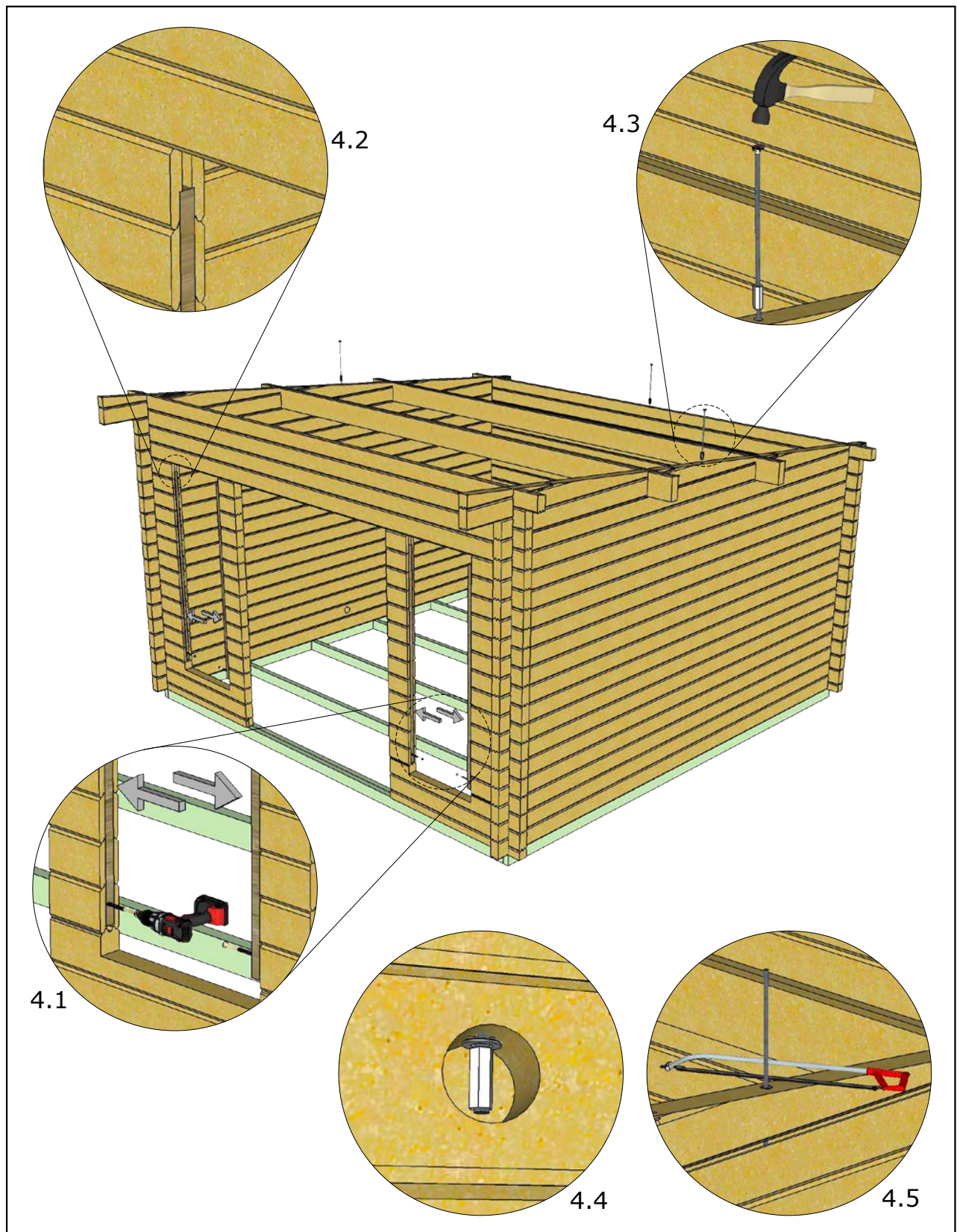

# 4

## POUŽITÍ ZÁVITOVÝCH TYČÍ



# MONTÁŽ

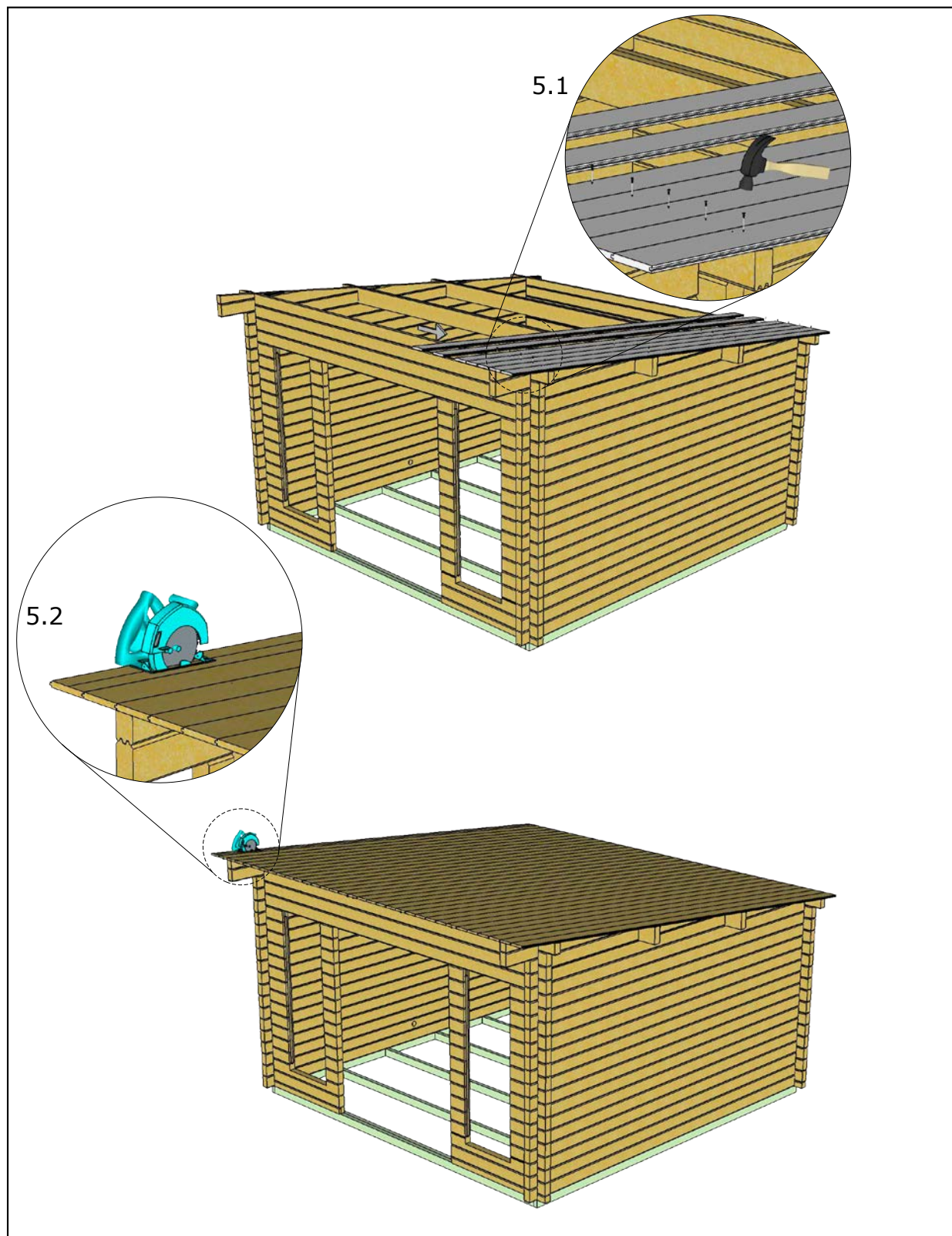

5

STŘECHA

# MONTÁŽ

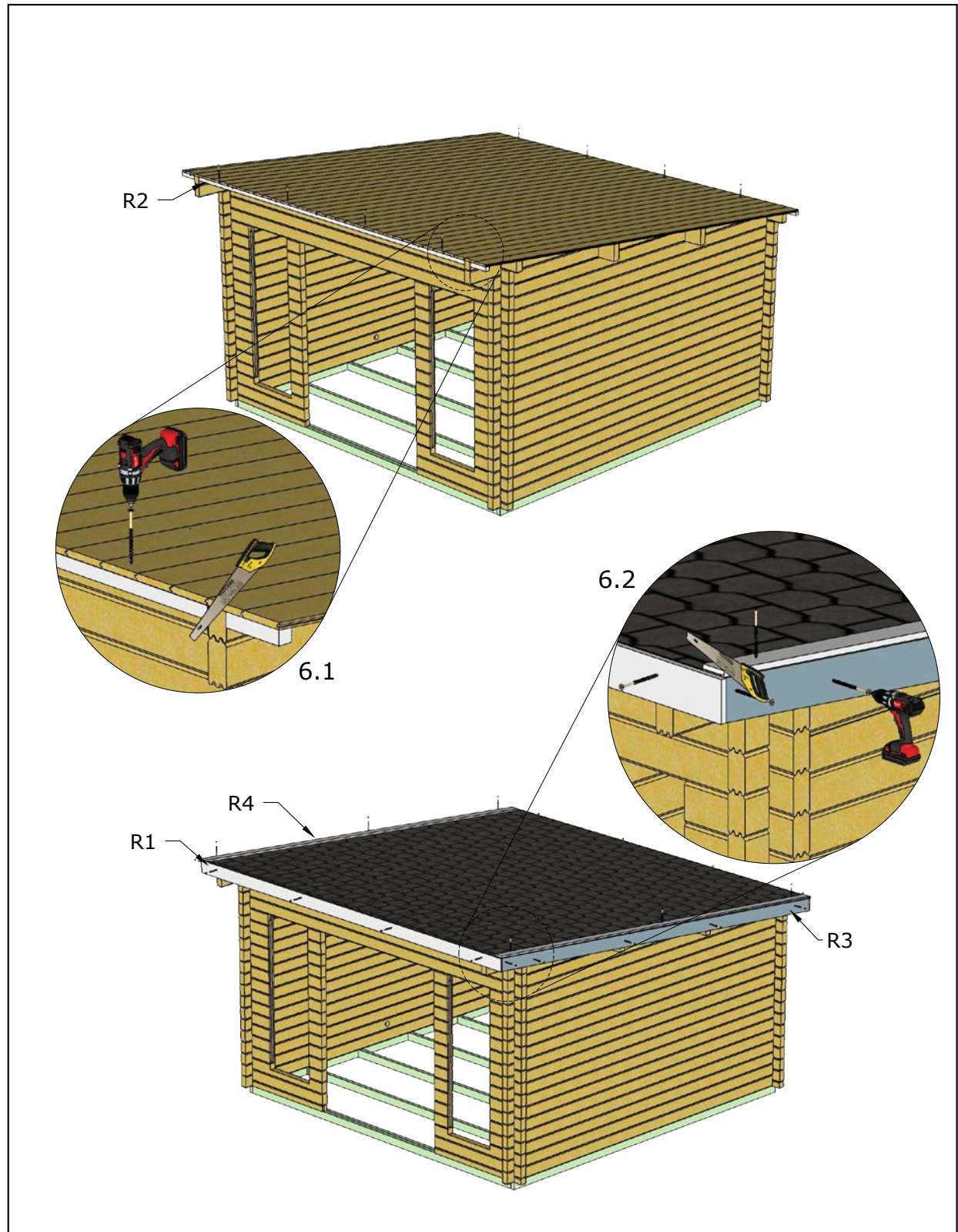

6

**OLEMOVÁNÍ STŘECHY**



# MONTÁŽ

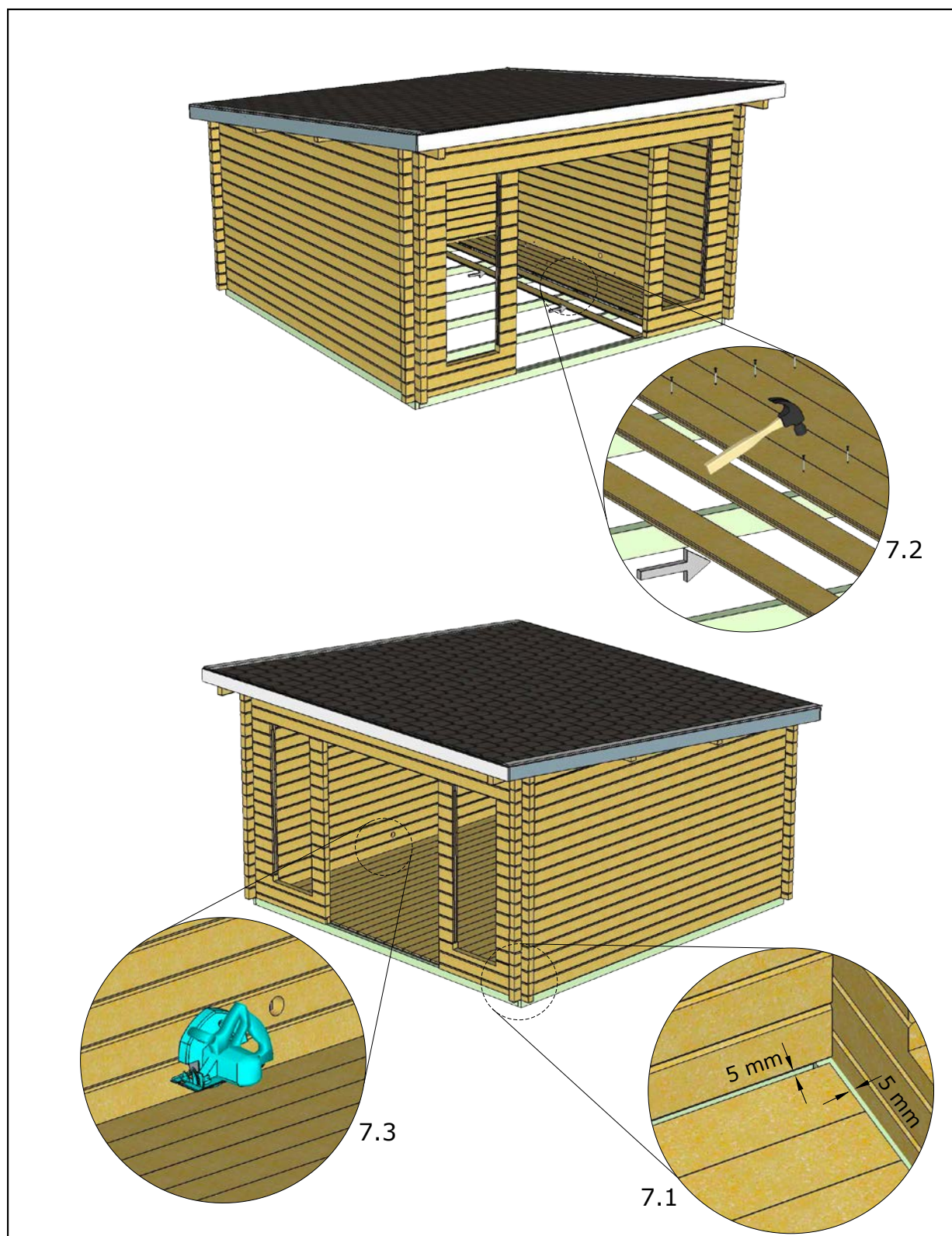

# 7

## PODLAHA

# MONTÁŽ

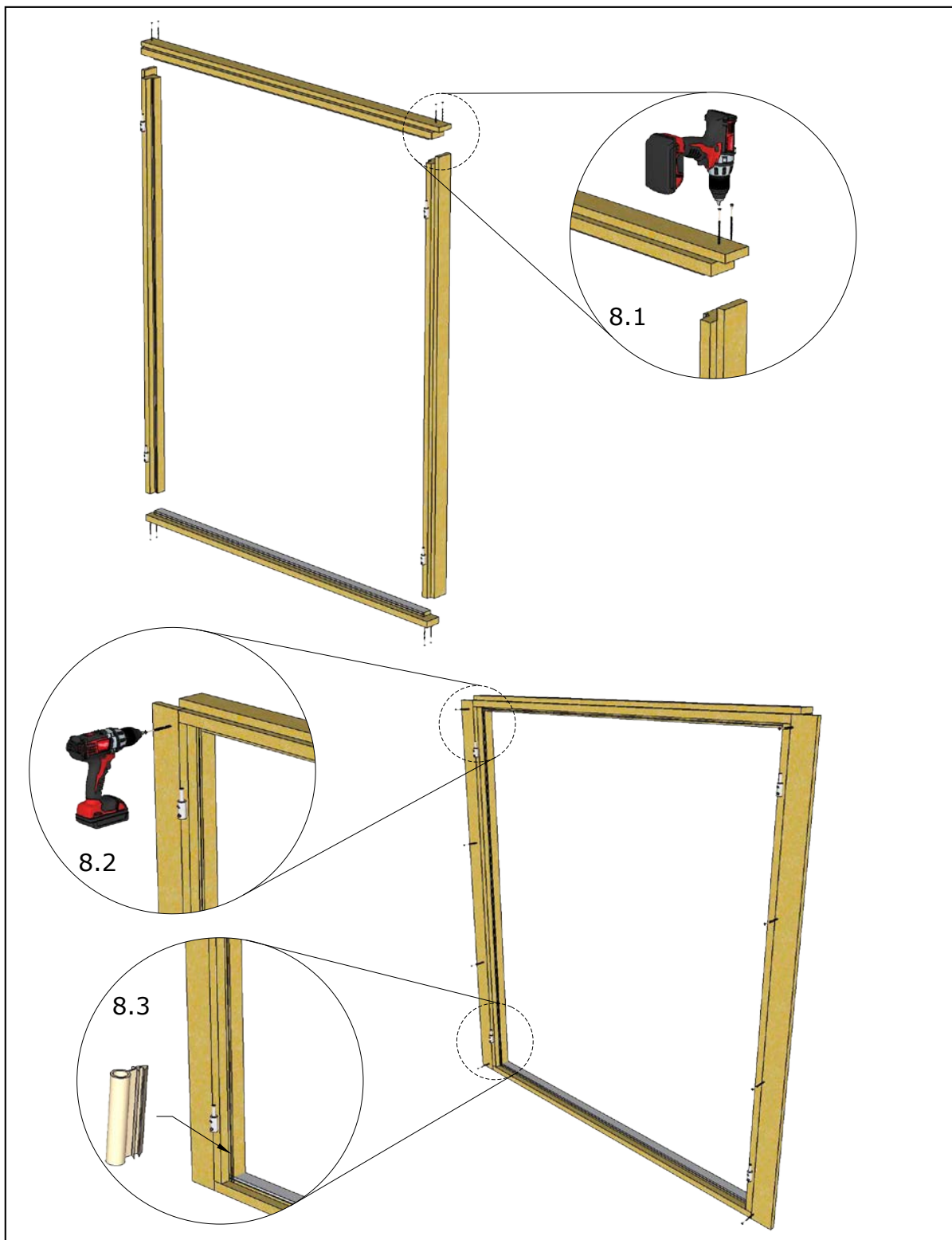

8

OKNA

# MONTÁŽ

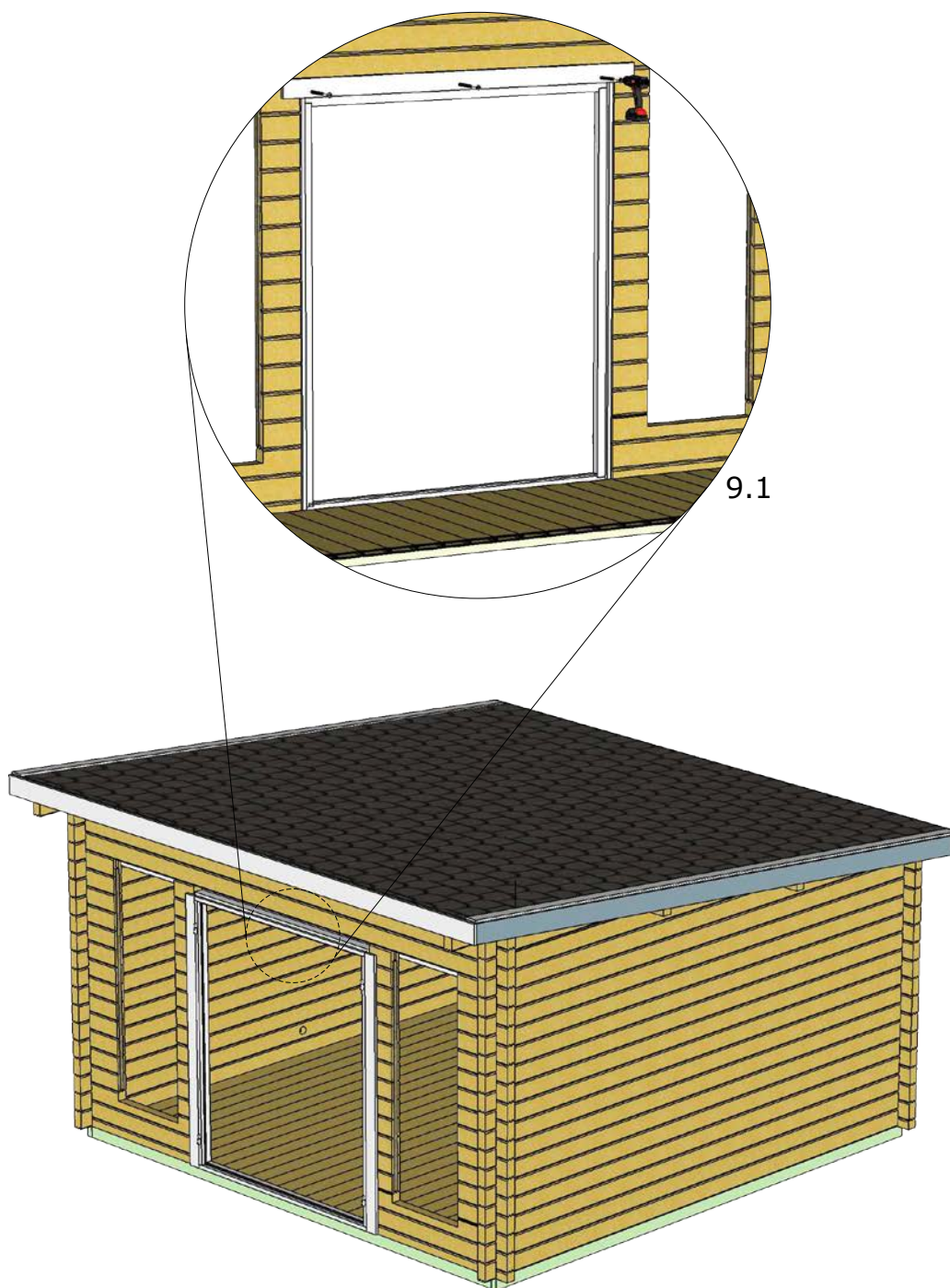

9

**DVEŘE**



# MONTÁŽ

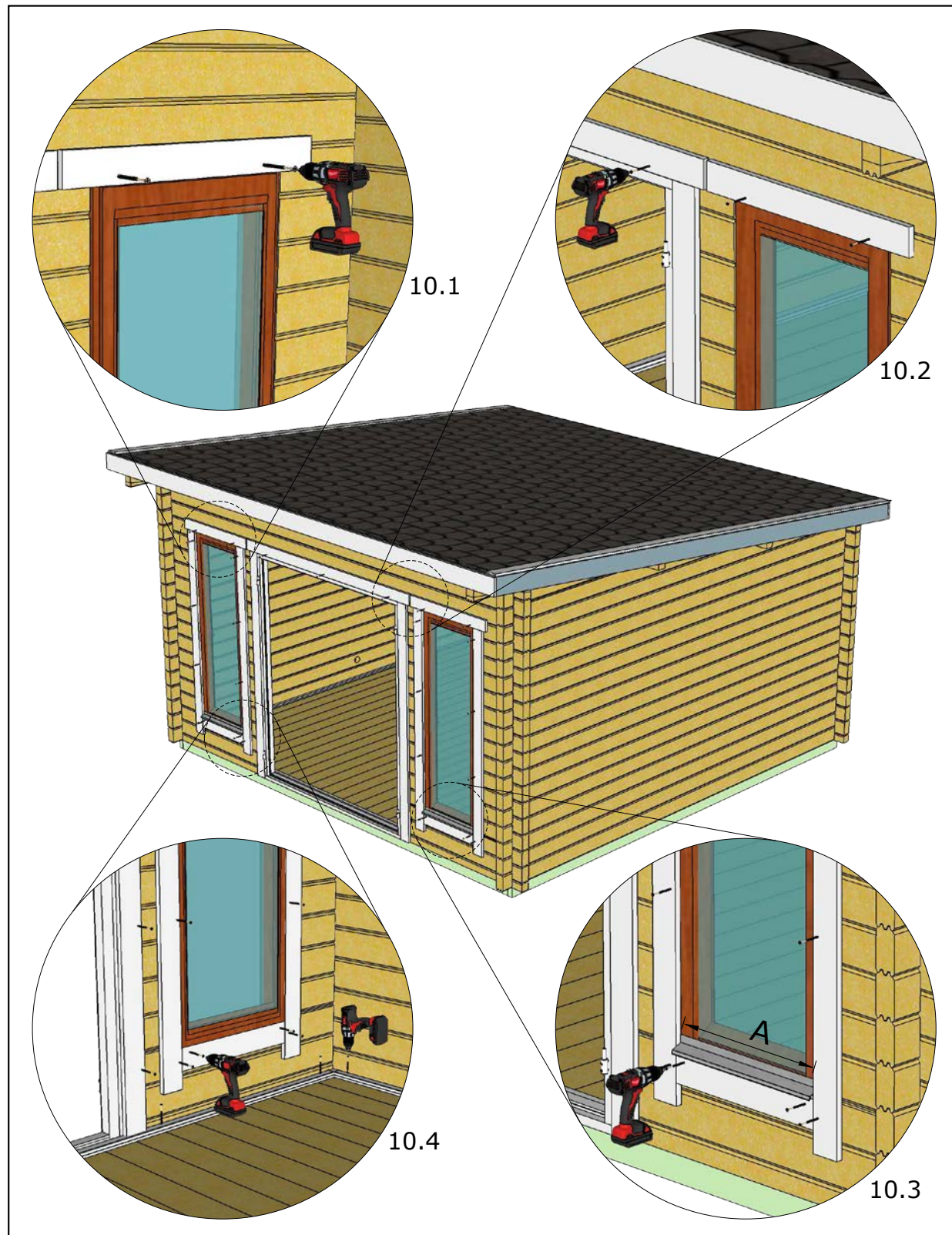

10

OKNA

# MONTÁŽ

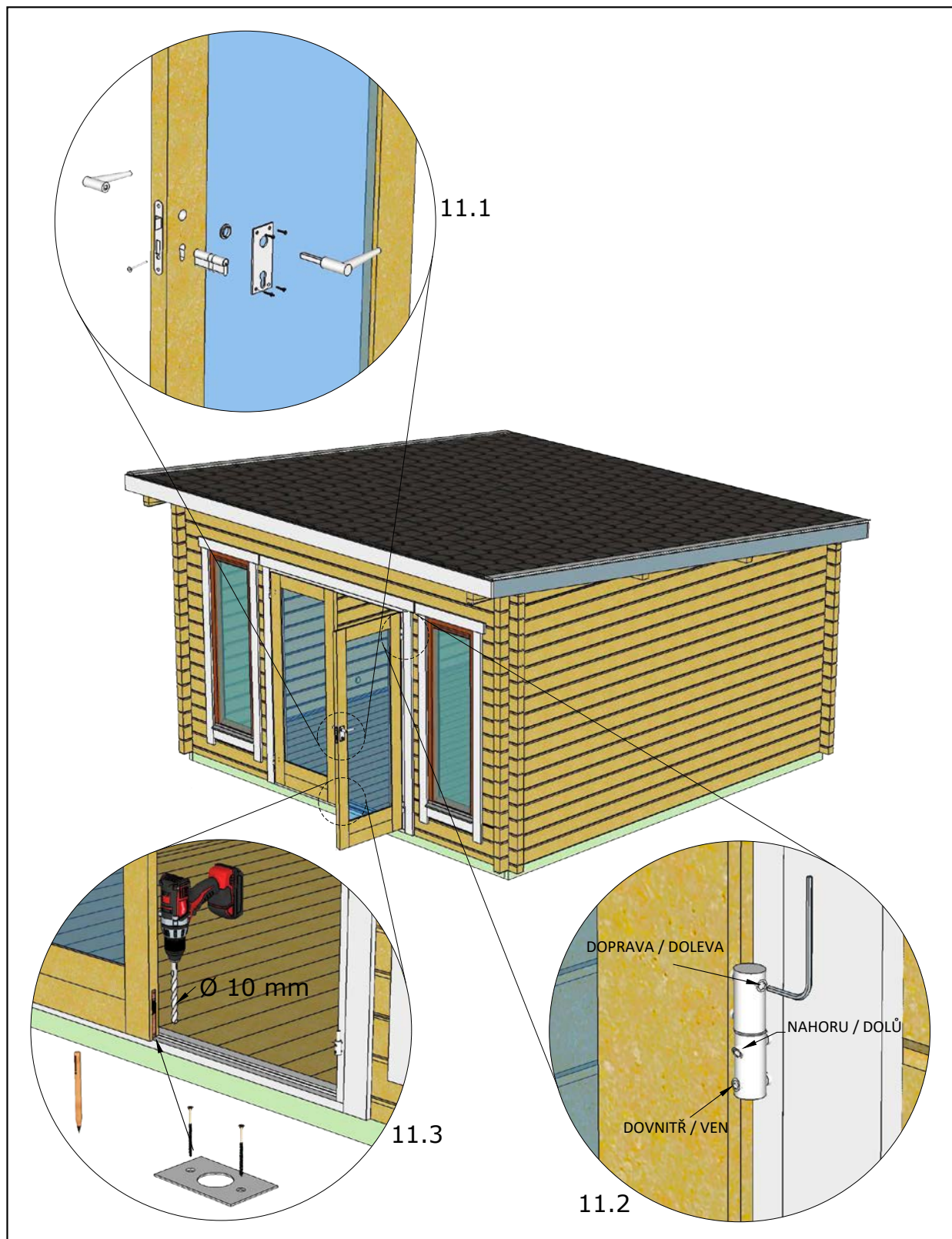

11

DVEŘE