

SK - NÁVOD NA MONTÁŽ A ÚDRŽBU

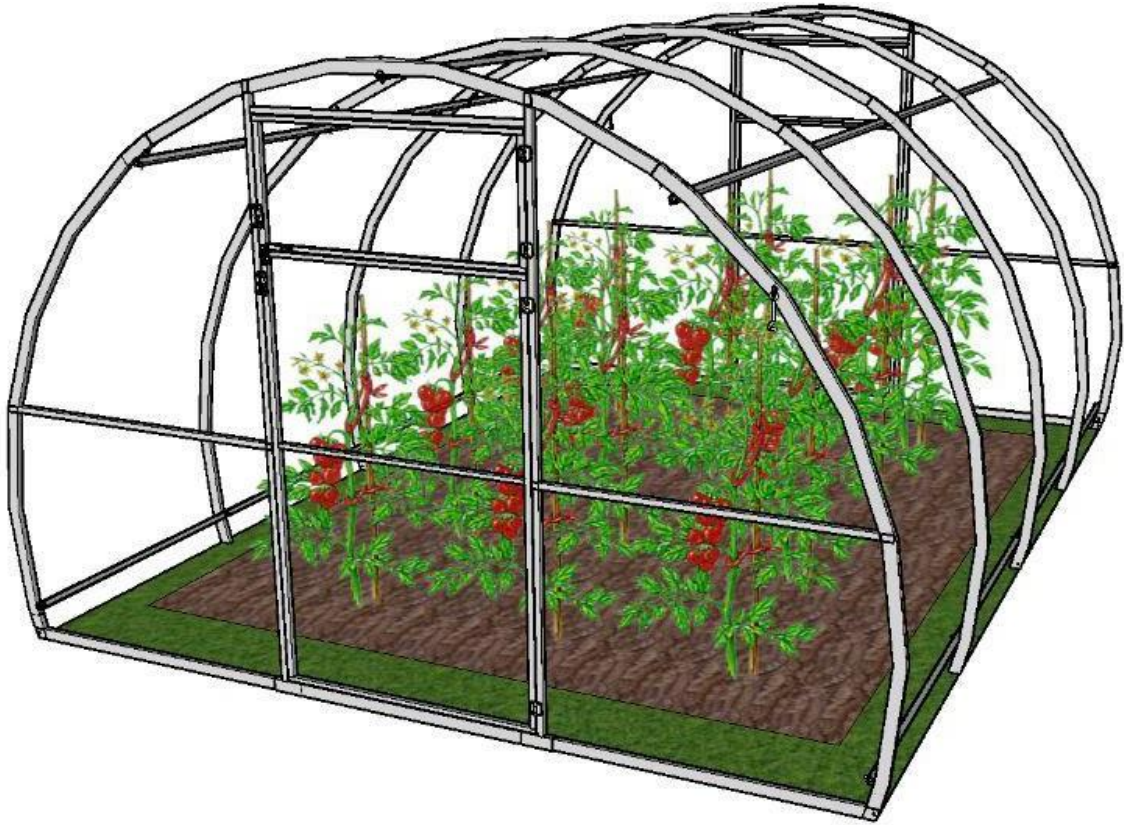

oblúkový skleník

LANITPLAST 314

šírka 314 cm

3,14 x 4 m (až 12 m)

**SK - Pred stavbou si prečítajte až do konca tento montážny návod
Pre stavbu sú nutné 3 osoby**

„NA ČO SI DAŤ POZOR EŠŤE PRED ZAČIATKOM STAVBY SKLENÍKA“

Umiestnenie skleníka a jeho kotvenie

Skleník odporúčame umiestniť iba na miestach, ktoré nie sú vystavené väčšiemu vetru alebo nárazom vetra. Rozhodne nestavajte skleník na voľne otvorených priestranstvách na mieste vystavenom vetru.

Skleník nikdy nestavajte na piesočnatých pôdach - bol by problém so zodpovedajúcim ukotvením skleníka v krajine. **SKLENÍK NIE JE MOŽNÉ NIKDY NECHAŤ VOĽNE POLOŽENÝ NA ZEMI BEZ UKOTVENIA!!**

Ukotvenie

Skleník musí stáť na rovnej ploche a na takom povrchu, aby vydržalo uchytenie základne skleníka. Kotviace profily zakopte a zasypané otvory silne udupte. Ak máte najmenší pochybnosti o tom, či podložia skleník udrží a hrozilo by, že skleník bude uchytený nedostatočne, tak **pätky nosných oblúkov zalejte do betónu alebo skleník postavte inde. Jednoznačne odporúčame kotviace profily zabetónovať.** Poškodenie skleníku z dôvodu nedostatočného ukotvenia v krajine nie je považované za výrobnú chybu a nemožno ho reklamovať.

Bezpečnostné upozornenia

Počas montáže odporúčame používať ochranné pomôcky (pracovný odev a obuv, pevné pracovné rukavice, prípadne ochranné okuliare). Oceľové profilové lišty majú ostré hrany. Skleník stavajte iba za denného svetla alebo pri veľmi dobrom umelom osvetlení. Montáž skleníka nevykonávajte vo vetre, v daždi alebo počas búrky. Pozor - vyvarujte sa kontaktu oceľových profilov s vedením elektrického prúdu. Bezpečne a ekologicky zlikvidujte všetky plastové obaly a chráňte ich pred deťmi. Skleník musí stáť na rovnej ploche. Počas výstavby sa o skleník neopierajte a nepresúvajte ho. Zabráňte deťom a zvieratám v prístupe na miesto montáže, pretože hrozí nebezpečenstvo ich poranenia. Skleníky i pavilóny odporúčame stavať v dvoch osobách. Nesnažte sa skleník zostaviť, ak ste unavení, pod vplyvom alkoholu alebo liekov alebo trpíte závratmi. Pri používaní rebríka sa uistite, že dodržiavate bezpečnostné upozornenia výrobcu. Ak používate elektrické náradie, dodržujte návod na obsluhu výrobcu (pri uťahovaní zohľadnite extrémnu mäkkosť hliníkových skrutiek a matíc). Odporúčame všetky skrutky uťahovať ručne a až neskôr elektrickým skrutkovačom.

V skleníku neskladujte horúce predmety ako napr. práve použitý záhradný alebo iný gril, spájkovaciu lampu, rozpálené elektrické alebo plynové spotrebiče, rozpálenú benzínovú záhradnú kosačku. Než začnete s kotvením podlahy, uistite sa, že na zemi a v zemi pod plánovanou stavbou nie sú žiadne viditeľné ani skryté káble alebo rúrky a pod. Pozor na elektrické káble napr. od záhradných kosačiek, čerpadiel a podobne. Dodržujte miestne predpisy a zmluvné záväzky (napr. na prenajatých pozemkoch).

Všeobecné upozornenia

Skleník sa skladá z mnohých dielov, preto si na celú montáž zarezervujte minimálne polovicu dňa. **Skleník odporúčame stavať v dvoch osobách.** Než začnete zostavovať váš skleník, uistite sa, že všetky súčasti uvedené v tomto návode, sú obsiahnuté v balení. Jednotlivé diely dopredu prekontrolujte a prehľadne a prístupne rozložte. Je dôležité, aby ste časti nezmiešali. Ak niektorá z častí skleníka chýba, v žiadnom prípade skleník nestavajte a ihneď kontaktujte svojho dodávateľa (na prípadné poškodenia nekompletného skleníka akýmkoľvek počasím sa nevzťahuje záruka). Uchovávajte všetky malé časti (skrutky, matky a pod) v pripravenej miske, aby sa nestratili. Pre skleník si zvolte slnečné a rovné miesto bez previsnutých objektov. **VEĽMI DÔLEŽITÉ** - pre verziu skleníka s polykarbonátovými doskami - strana s bielou alebo popísanou farebnou fóliou (alebo aj bez fólie, ale s nálepkou označujúcou UV chránenú stranu) musí byť v každom prípade umiestnená smerom von; strana bez nápisov s čírou alebo modrou fóliou (alebo aj bez fólie a bez nálepky) smerom dovnútra skleníka. Fólie (nálepku) tesne pred montážou odstráňte.

Pozor - skleníky sú v uzavretom stave (okná a dvere) testované do rýchlosti vetru max 75 km/hod. Pokiaľ zostane otvorené okno alebo dvere, tak sa odolnosť skleníku veľmi výrazne zníži. Pri hroziacom vetre včas (tzn. vopred) uzatvorte dvere aj všetky manuálne otvárané okná skleníka!!!

Odporúčame ihneď po stavbe skleník zahrnúť do poisťky vašej nehnuteľnosti.

Všetky poškodenia skleníka vzniknuté v dôsledku udalostí hodnotených ako poisťné udalosti (podľa definície poisťných udalostí slovenských alebo českých poisťovní), tj. napr. extrémne krupobitie, víchrica (nárazy vetru), povodeň, záplava, sneh a podobne, nie sú predmetom záruky a nemožno ich reklamovať.

Starostlivosť a údržba

Na čistenie skleníka používajte iba a výhradne slabý mydlový roztok a jemnú handričku. Po umytí skleníka opláchnite čistou vodou. Nepoužívajte čistiace prostriedky obsahujúce chemické rozpúšťadlá alebo prostriedky na báze liehu a alkoholu (napr. Iron alebo Okena). Pozor na poškrabanie špinavou handrou alebo špinavou hubou. Materiál skleníka nesmie prísť do kontaktu s chemickými čistidlami a rozpúšťadlami, s chemikáliami typu benzín (vr. technického), acetón, toluén, chlór (napr. SAVO), terpentín, riedidla na farby (napr. rada S 6xxx), apod. Pri použití čistidiel a organických rozpúšťadiel dôjde vždy k zničeniu polykarbonátového skla.

POZOR - polykarbonátové dosky nemožno natierať žiadnym náterom alebo farbou (aj keď dodávateľ farby tvrdí, že ide o produkt kompatibilný s polykarbonátom). Natretie dosiek znamená okamžitú stratu záruky a istotu skorého poškodenie dosiek a následne celého skleníka.

- **PRAVIDELNE ZBAVUJTE STRECHU LÍSTIA A NEČISTÔT**
- **PRIEBEŽNE KONTROLUJTE ČI UKOTVENIE DO ZEME PEVNE DRŽÍ**
- **AK METEOROLÓGOVIA OHLÁSIA VETERNÉ DNI, MUSIA BYŤ U SKLENÍKA BEZPODMIENEČNE PEVNE UZAVRETÉ DVERE I VETRACIE OKNÁ**
- **POZOR PRI HROZIACOM VETRE (NAPR. PRED BÚRKOU ALEBO PODĽA PREDPOVEDE POČASIA) MANUÁLNE IHNEĎ ZATVORTE VETRACIE OKNÁ**
- **V ZIME PRAVIDELNE ZBAVUJTE STRECHU SKLENÍKA SNEHU ALEBO STRECHE DODAJTE DOSTATOČNÚ PODPERU, ABY UDRŽALA VÁHU SNEHU - NAJMÄ PRI VÄČŠÍCH PRÍVALOCH SNEHU**

BEZPEČNOSTNÉ VAROVANIE

1. PRED MONTÁŽOU SKLENÍKA SI POZORNE PREČÍTAJTE TIETO INŠTRUKCIE.
2. Ostré hrany a rohy môžu spôsobiť zranenie. Z tohto dôvodu pri manipulácii s hliníkovými profilmi, so sklom alebo polykarbonátovými doskami vždy noste ochranné okuliare, rukavice, topánky a prilbu. Rozbité sklo predstavuje bezpečnostné riziko - vždy ho ihneď bezpečne odstráňte.
3. Zakúpený výrobok je určený len na pestovanie rastlín a mal by byť používaný len na tento účel. Pri užívaní k inému účelu preberá plnú zodpovednosť majiteľ.
4. Odporúčame, aby tento výrobok zostavovali dvaja ľudia. Ak sa pri zostavovaní skleníka, pri vkladaní skla alebo polykarbonátových dosiek stretnete s ťažkosťami, kontaktujte svojho dodávateľa - v žiadnom prípade nepoužívajte silu!
5. Základňa skleníka musí mať absolútne presný pravouhlý tvar a musí byť umiestnená v rovine. Inak nebude možné presne nastaviť chod posuvných dverí.

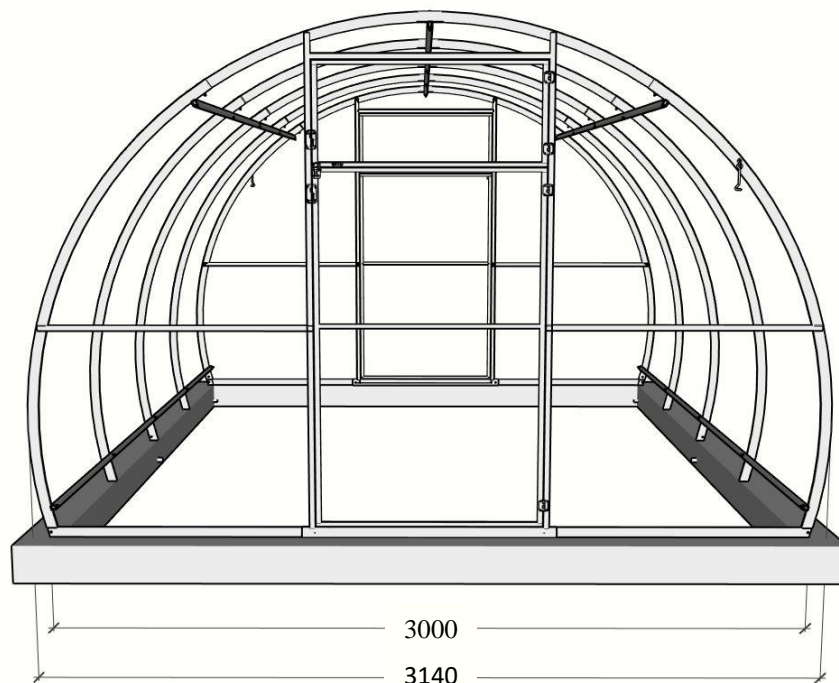

1. POPIS VÝROBKU

Stavebnicové skleníky LANITPLAST 314 sú vyrobené z galvanicky pozinkovanej oceleovej obdĺžnikové rúry. Nosné oblúky skleníku majú prierez 40 x 20 mm, pozdĺžne nosníky a vzpery 20 x 15 mm. Plastový plášť je z britského polykarbonátu so zmluvnou zárukou na nerozbitnosť krupobitím 10 rokov.

Konštrukcia - konštrukcia skleníka je z masívnych oblúkových trubiek 40 x 20 mm (pozdĺžniky a vzpery 20 x 15 mm). Ide o stavebnicu, kedy každý nosný oblúk je zložený z viacerých do seba zasunovateľných rúr. Materiál profilov je galvanicky pozinkovaný. Jednotlivé rebrá nosných oblúkov sú od seba vzdialené iba 67 cm, čo je veľká výhoda tohto modelu skleníku oproti iným výrobkom na trhu. Malá rozteč oblúkov + masívne profily, to garantuje extrémnu únosnosť celej konštrukcie skleníka. Predné čelo aj zadné čelo obsahujú jednokrídlové dvere na pántoch. Skleník je priechodný. Ako príplatkové príslušenstvo možno dokúpiť strešné ventilačné okno, prípadne automatický otvárač vetracieho okna. Kombinácia použitých materiálov tvorí z tohto výrobku jeden z najodolnejších a súčasne na montáž najjednoduchších skleníkov na slovenskom trhu.

Polykarbonát – hrúbka polykarbonátu je 4 až 8 mm. Z dôvodu zaistenia maximálnej kvality tohto skleníka dodávame predovšetkým britský komôrkový polykarbonát MARLON LONGLIFE (výrobca Brett Martin - Veľká Británia). Polykarbonát má silný UV filter, takže nekrehne ani nežltne. Česká spoločnosť LANIT PLAST, s.r.o. je od roku 1999 jedným z najväčších oficiálnych dovozcov polykarbonátu do ČR a disponuje preto vlastnými technickými skúšobnými protokolmi z českých štátom akreditovaných skúšobní. Ide tak o jedny z mála skleníkov na trhu, ktoré sú osadené kvalitným polykarbonátom s kompletnou českou certifikáciou. Polykarbonát bol otestovaný českým štátnym zdravotným ústavom ako zdravotne nezávadný. Môžete si tak nerušene pestovať zeleninu bez obáv o svoje zdravie. Zmluvná predĺžená záruka 10 rokov na nerozbitnosť krupobitím je už u LANIT PLASTU samozrejmosťou.

Po montáži je nutné ihneď strhnúť fóliu z oboch strán polykarbonátu. Fólie na oboch stranách dosiek má iba ochrannú funkciu pre transport dosiek. Opláštenie skleníka je celoročné a na zimu sa NEODMONTOVÁVÁ. Pozor! Pri plánovaní rezov polykarbonátu (tj. pri kreslení pôdorysov oblúkov na fólii dosiek) postupujte starostlivo a presne, aby ste zabránili chybným rezom a nedostatku polykarbonátu. Došlo by tak k výraznému predraženie skleníku. Rez možno urobiť len raz, takže hneď na prvýkrát to musí byť správne.

Obsah balenia:

Diel	Názov dielu	Množstvo pre jednotlivý model				
		4 m	6 m	8 m	10 m	12 m
1	Čelo s dverami a okienkom	2	2	2	2	2
2	Nosný oblúk (obdĺžnikový prierez 40 x 20 mm) zložený z 3 častí	5	8	11	14	17
3	Spojovací lišta 20 x 15 mm (dĺžka 2 m)	5	5	5	5	5
4	Spojovací lišta 20 x 15 mm (dĺžka 2 m) so zlisovaným koncom	5	10	15	20	25
5	Kľučka na dvere a okno	4	4	4	4	4
6	Spojovací zarážka dverí s oknom	2	2	2	2	2
7	Pánty na dvere a okno	8	8	8	8	8
8	Skrutka M6x65 mm s podložkou a maticou (pre spojenie oblúkov s pozdĺžnymi spojovacími lištami)	35	50	65	80	95
9	Skrutka M6x50 mm s podložkou a maticou (pre spojenie oblúkov)	14	20	26	32	38
10a	Samorezná skrutka 5,5x25 mm (pre dosky PC 4 – 6 mm)	138	162	186	210	234
10b	Samorezná skrutka 5,5x32 mm (pre dosky PC 8 mm)	1 krab.	1 krab.	1 krab.	1 krab.	1 krab.
11	Samorezná skrutka 4,2x16 mm (pre upevnenie pántov, kľučiek a istiacich háčikov a profilov pre ukotvenie)	96	98	100	102	104
12	Háčik pre zaistenie dverí / okna v otvorenej polohe	2	2	2	2	2
13	Profily pre ukotvenie skleníka k zemi	6	8	10	12	14
14	Polykarbonátové dosky 2100 x 6000 mm	3	4	5	6	7

2. VŠEOBECNÉ PRAVIDLÁ MONTÁŽ POLYKARBONÁTU

Upevnenie dosiek k nosnej konštrukcii sa vykonáva pomocou priložených samorezných skrutiek 5,5x25 mm (5,5x32 mm pre dosky 8 mm) s pogumovanou podložkou. Na miestach pre skrutku pre upevnenie dosiek z komôrkového polykarbonátu sú už v konštrukcii predvyrazené malé otvory pre samoreznú skrutku. Otvory pre samorezné skrutky je nutné v polykarbonáte (vzhľadom k jeho tepelnej rozťažnosti) VOPRED predvŕtať - priemer otvoru 8 mm !! Komôrkový polykarbonát inštalujte stranou opatrenú UV filtrom smerom von k slnku (tzn. táto strana musí byť v smere von zo skleníka). Strana opatrená UV filtrom je zreteľne označená fóliou s farebnou potlačou, farebnou čiarou alebo informačné nálepkou, strana bez UV filtra má číru alebo ľahko modrastú fóliu.

3. POSTUP MONTÁŽE

1. KROK - ZOSTAVENIE PREDNÉHO A ZADNÉHO ČELA + NOSNÝCH OBLÚKOV

Skleník je zložený z čelného a zadného čela a z 5 až 17 nosných oblúkov (v závislosti od modelu). Tieto časti skleníka sú navzájom prepojené pomocou 5 radov pozdĺžnych líšt dĺžky 2 m (diely č. 3 a 4). Každý nosný oblúk sa skladá z viacej čiastočných kusov, ktoré je nutné zložiť do jedného veľkého oblúka. Princíp napájania jednotlivých profilov skleníka je založený na vložení zlisovaného konca trubky o menšom profile do väčšieho konca trubky, do ktorej sa napája (ako u stanových tyčiek, kedy sa jedna zasúva do druhej). Oblúky pre predné a zadné čelá sú v balíku 1/5. Pozor tieto oblúky sú kratšie ako oblúky vnútri konštrukcie.

A. Prvým krokom je zostavenie predného a zadného čela skleníka:

- a. Zasuňte koniec oblúku do druhého oblúku a spoj zaistite skrutkou M6x50 v predvŕtaných miestach (obr. 1). Použite otvor bližšie vrcholu oblúku (obr. 2 detail 2). Matice a podložka sú namontované zvnútra skleníka (pod oblúkom). K montáži je nutný kľúč č. 10. Druhý otvor je určený pre pripevnenie priečných nosníkov rámu počas následnej kompletnej montáže rámu. Zvyšné prvky sú spojené dohromady pomocou samorezných skrutiek s podložkou 4,2x16 mm na vnútornej strane skleníka. Umiestnenie a počet skrutiek je znázornené na obrázkoch č. 1 a č. 2. POZOR - spodnú lištu čela je nutné do profilu dverí zasunúť relatívne hlboko tak, aby bola z profilu dverí vysunutá 100 cm (pozri obrázok č. 2 detail 5 a 6) . Obe priečky zarovnajzte v pozíciách podľa obr. 7.

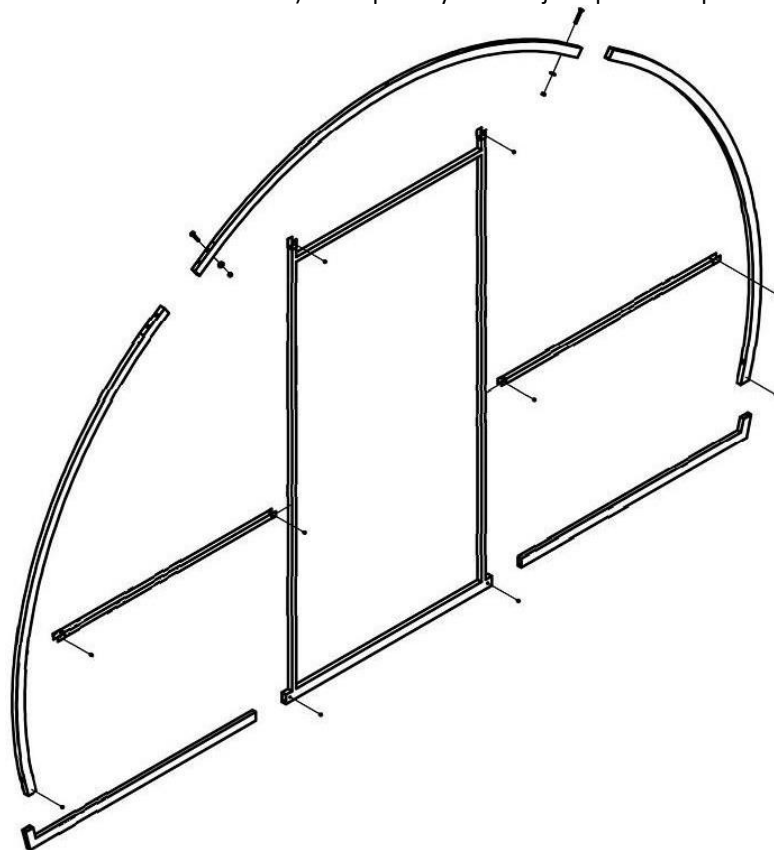

Obr. 1

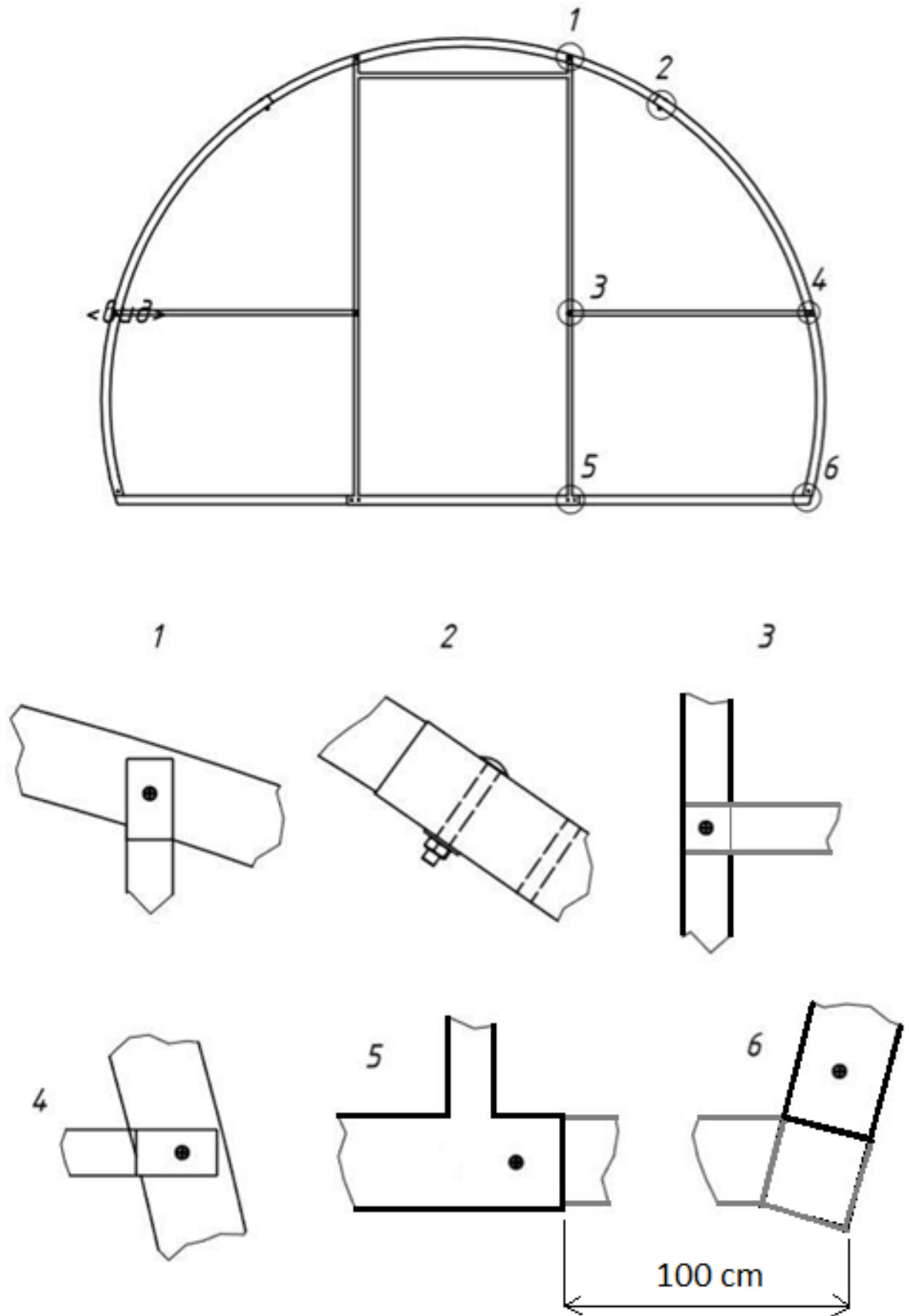

Obr. 2

B. Druhým krokom je zostavenie všetkých potrebných oblúkov skleníka:

- a) Každý nosný oblúk sa skladá z niekoľkých oblúkových kusov, ktoré je nutné zložiť do jedného veľkého oblúka. Princíp napájania jednotlivých profilov skleníku je založený na vložení zlisovaného konca trubky o menšom profile od väčšieho konca trubky, do ktorej sa napája (ako u stanových tyčiek, kedy sa jedna zasúva do druhej).
- b) Zasuňte koniec oblúku do druhého oblúku a spoj zaistíte skrutkou M6x50 v predvŕtaných miestach, použite otvor bližšie vrcholu oblúku vid' obr. 2 detail 2. Matice a podložka sú namontované zvnútra skleníku (pod oblúkom). K montáži je nutný kľúč č. 10. Druhý otvor je určený pre pripevnenie priečných nosníkov rámu počas následnej kompletnej montáže rámu.

2. KROK – VYREZANIE POLYKARBONÁTOVÉHO PREDNÉHO A ZADNÉHO ČELA

- a) Na vhodnú podložku (látku, kartón a pod) na zemi položte polykarbonátovú dosku (stranou s UV filtrom hore).
- b) Podľa obrázku č. 3 položte predné a zadné čelá skleníka (diely 2 a 3) na dosku.
 - i. Pozor - predné čelo s dverami (zelený diel č. 2) zarovnajzte podľa obr. 4
 - ii. Pozor - zadné čelo s dverami (modrý diel č. 3) zarovnajzte rovnako ako diel 2 podľa obr. 4
- c) liehovým fixom na fóliu obkreslite diel 2 a 3 a vyznačte si rez "prvý" a "druhý", ktorými dosku nahrubo rozdelíte (na obr. 3 ide o tučné rovné čiary).
- d) d) Preneste a priložte zadné a predné čelo na zvyšnú časť dosky podľa obr. 3, červený diel 1 a žltý diel 4.
 - i. Pozor - zadné čelo s dverami (žltý diel č. 4) zarovnajzte rovnako ako diel 1 podľa obr. 5
 - ii. Pozor - predné čelo s dverami (červený diel č. 1) zarovnajzte podľa obr. 5
- e) liehovým fixom na fóliu obkreslite diel 1 a 4 a vyznačte si rez "tretí", ktorým dosku nahrubo rozdelíte (na obr. 3 ide o tučné rovné čiary).
- f) Rozrežte nahrubo dosku na 4 časti podľa pripravených troch rovných čiar (prvý až tretí rez).
- g) Jednotlivé diely si radšej fixkou očíslujte, podľa obr. 3.
- h) Tým máte nahrubo pripravené polykarbonátové dosky pre montáž na predné a zadné čelo skleníka.

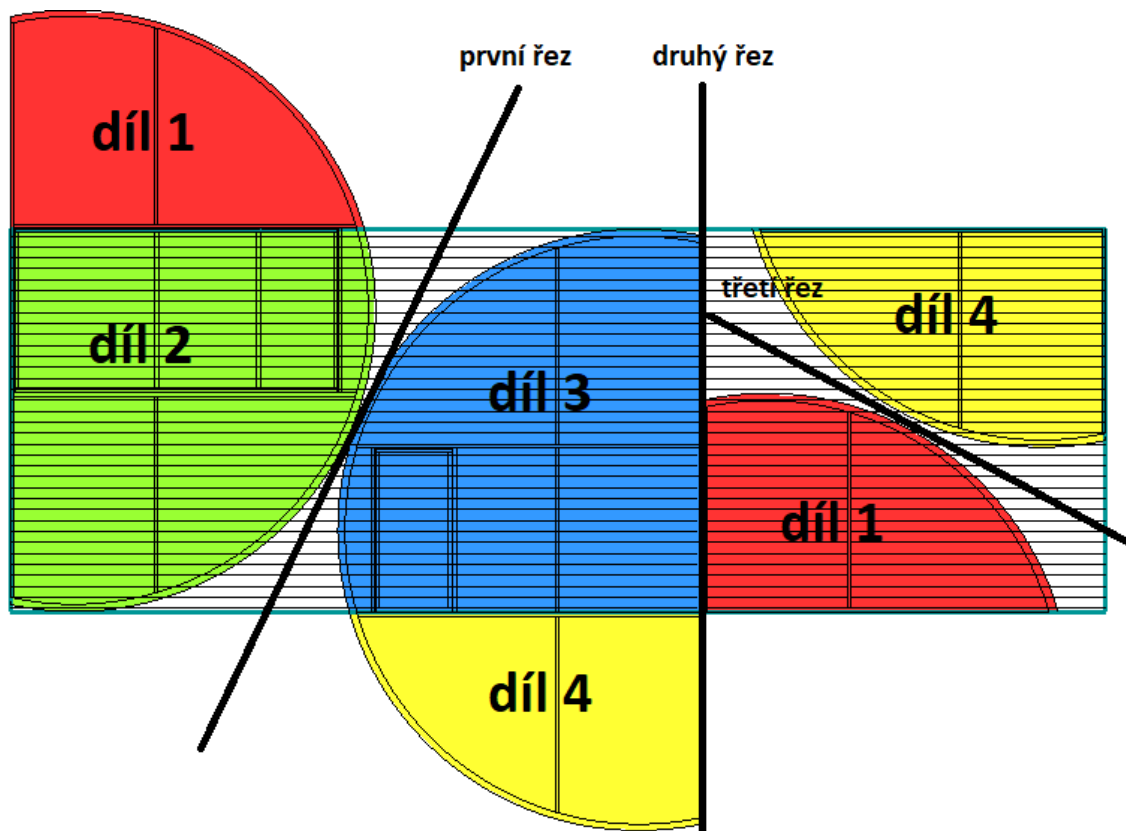

Obr. 3

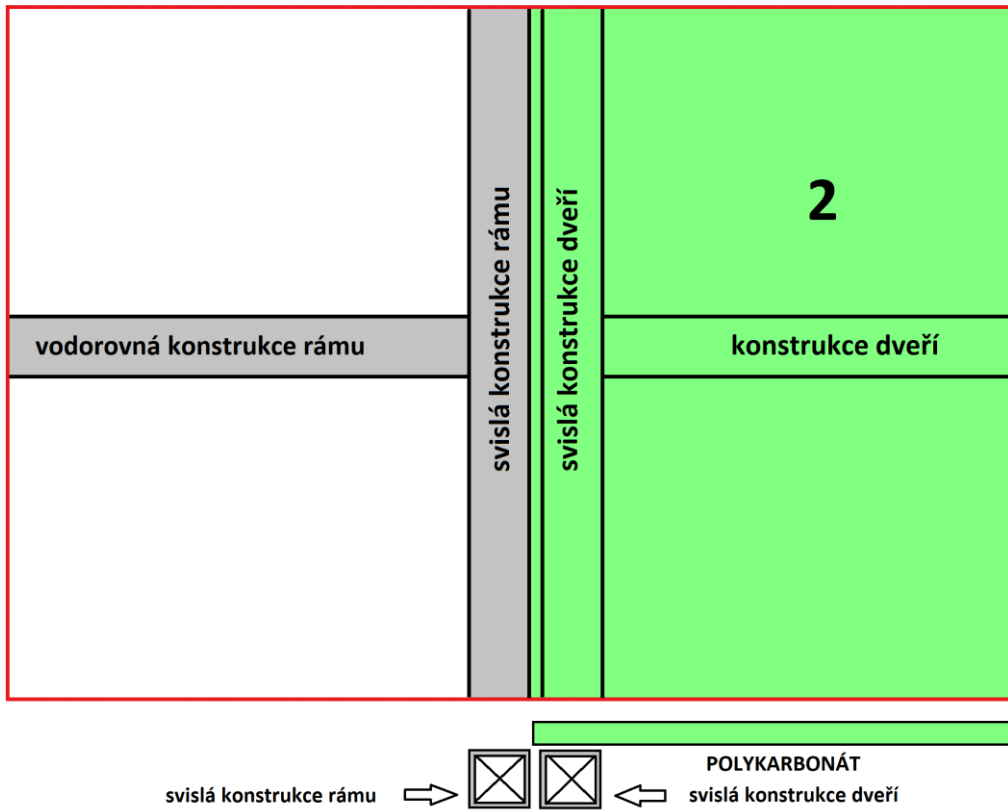

Obr. 4 – diel 2 posuňte až ku kraju zvislé konštrukcie rámu dverí (cez okraj konštrukcia dverí)

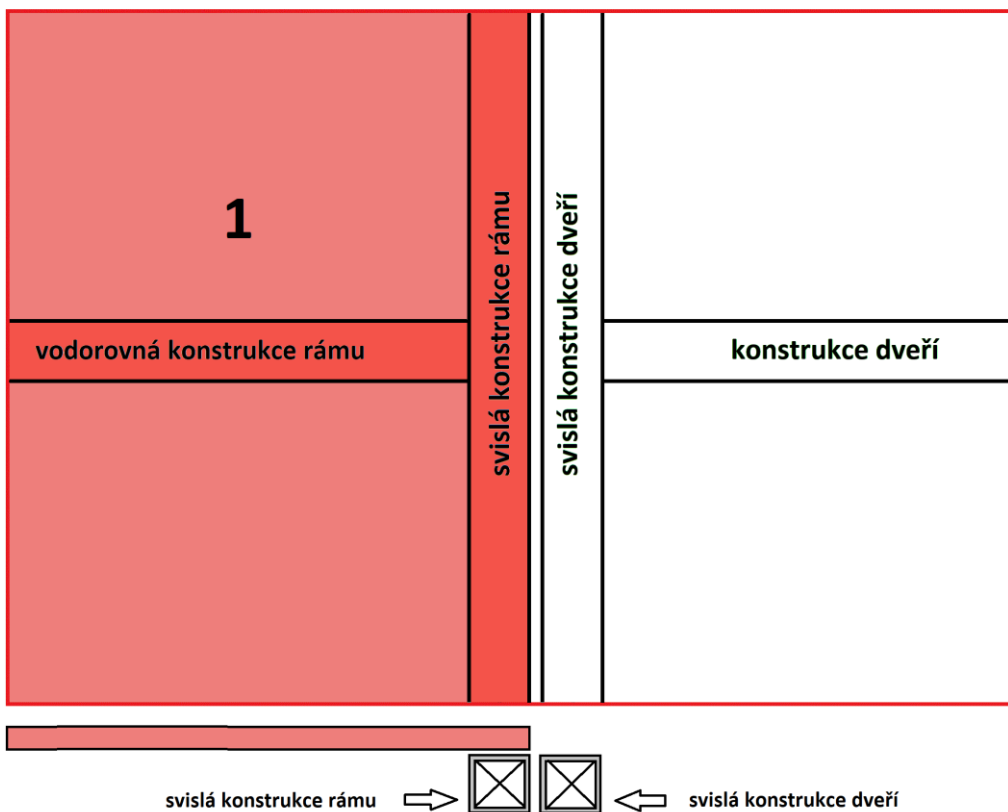

Obr. 5 – diel 1 posuňte až k úplnému okraju zvislého rámu dverí

3. KROK – MONTÁŽ POLYKARBONÁTU NA PREDNÉ ČELO

- a) Položte konštrukciu predného čela na tvrdú a rovnú podložku tak, aby predvyrazené otvory na konštrukciu smerovali nahor.
- b) Z dielu 1 strhnite z vnútornej strany fóliu. Vonkajšiu fóliu s označením UV filtra a čísla dielu zatiaľ nestrhávajte. S diely manipulujte opatrne, aby ste nepoškriabali vnútornú stranu dosky bez fólie.
- c) Dosku správne zarovnajte na profily podľa obr. 5 stranou s UV filtrom nahor (smerom von zo skleníka). Pomocou priložených samorezných skrutiek 5,5x25 mm (5,5x32 mm pre dosky 8 mm) s pogumovanou podložkou priskrutkujte polykarbonátový diel 1 na konštrukciu predného čela. Okolo kotviacich skrutiek odtrhnite ochrannú fóliu tak, aby pogumovaná podložka dosadla priamo na polykarbonát.
- d) Plastové diely ku konštrukcii priskrutkujte v miestach predražených otvorov v konštrukcii, pomocou priložených samorezných skrutiek 5,5x25 mm (5,5x32 mm pre dosky 8 mm) s pogumovanou podložkou. **Otvory pre samorezné skrutky je nutné v polykarbonáte (vzhľadom k jeho tepelnej rozťažnosti) VOPRED predvŕtať !!** Otvory pre tieto skrutky predvrtajte vrtákom s priemerom 8 mm. Počas inštalácie skrutky príliš nepriťahujte a ponechajte malú vôľu pre pohyby dosiek spôsobené tepelnou rozťažnosťou dosiek (v lete sa rozťahujú a v zime sa zmršťujú). Skrutka bude vďaka gumovej podložke dostatočne utesnená.
- e) Z dielu 2 strhnite z vnútornej strany fóliu. Vonkajšiu fóliu s označením UV filtra a čísla dielu zatiaľ nestrhávajte. S diely manipulujte opatrne, aby ste nepoškriabali vnútornú stranu dosky bez fólie.
- f) Dosku správne zarovnajte na profily podľa obr. 4 stranou s UV filtrom nahor (smerom von zo skleníka). Pomocou priložených samorezných skrutiek 5,5x25 mm (5,5x32 mm pre dosky 8 mm) s pogumovanou podložkou priskrutkujte polykarbonátový diel 1 na konštrukciu predného čela. Okolo kotviacich skrutiek odtrhnite ochrannú fóliu tak, aby pogumovaná podložka dosadla priamo na polykarbonát.
- g) V ráme dverí vycentrujte obe krídla dverí tak, aby medzi všetkými susednými profilmi bola rovnaká medzera. Pomocou priložených samorezných skrutiek 5,5x25 mm (5,5x32 mm pre dosky 8 mm) s pogumovanou podložkou obe krídla dverí cez polykarbonát priskrutkujte (pozri obr. 6). Okolo kotviacich skrutiek odtrhnite ochrannú fóliu tak, aby pogumovaná podložka dosadla priamo na polykarbonát.
- h) Aby bolo možné krídla dverí otvárať, tak **Z VONKAJŠEJ STRANY NA POLYKARBONÁT** v miestach podľa obr. 8 priskrutkujte 4 pánty (2 ks na každé krídlo dverí). Priskrutkujte je **cez polykarbonát (tj. medzi pántom a konštrukciou bude doska z polykarbonátu)**. Otvory pre skrutky je potrebné v konštrukcii predvŕtať vrtákom priemer 4 mm. Skrutky nesmiete pretiahnuť, aby sa polykarbonátová doska nedeformovala. Polykarbonát na krídlach dverí zatiaľ z dôvodu lepšej manipulovateľnosti s čelom zatiaľ neorezávajte.
- i) Priskrutkujte háčiky, očka, kľučky - všetko v miestach podľa obr. 8.
- j) **Máte tak zostavené predné čelo skleníka.**

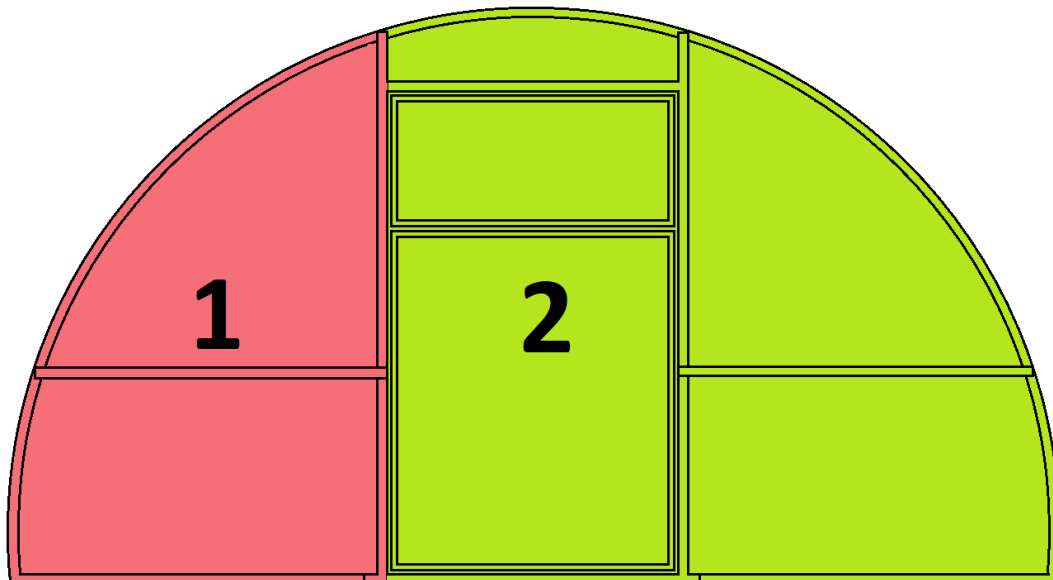

Obr. 6

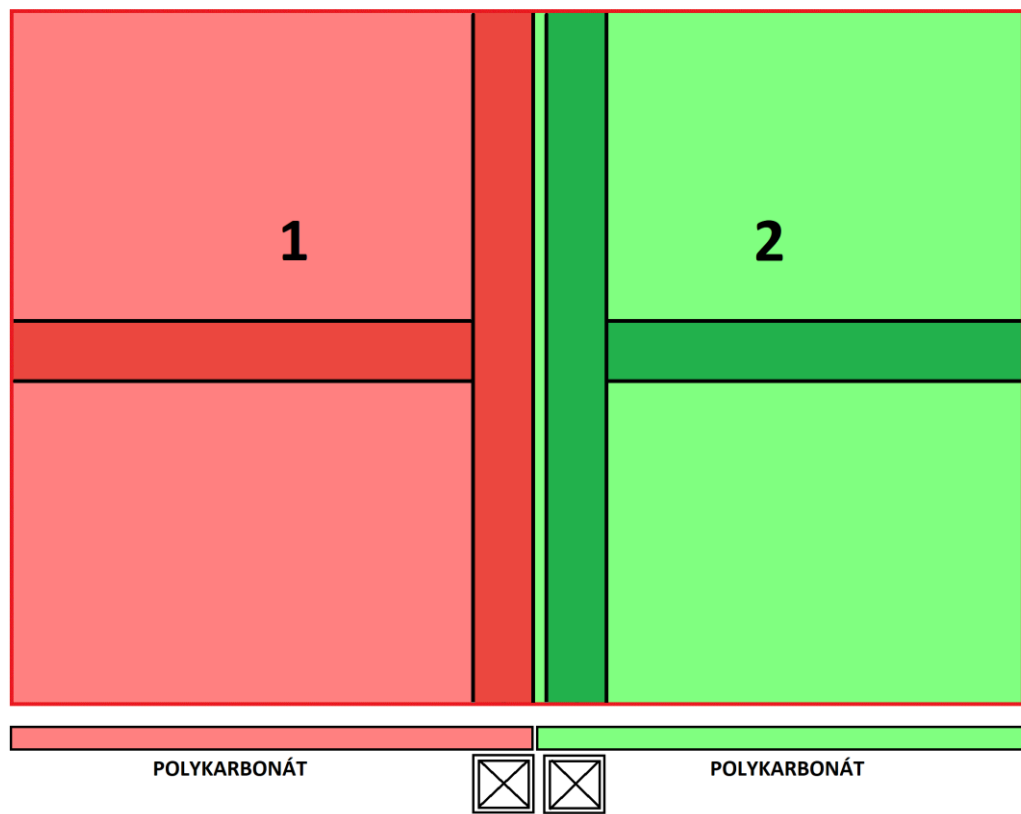

Obr. 7 – dva susedné diely 1 a 2

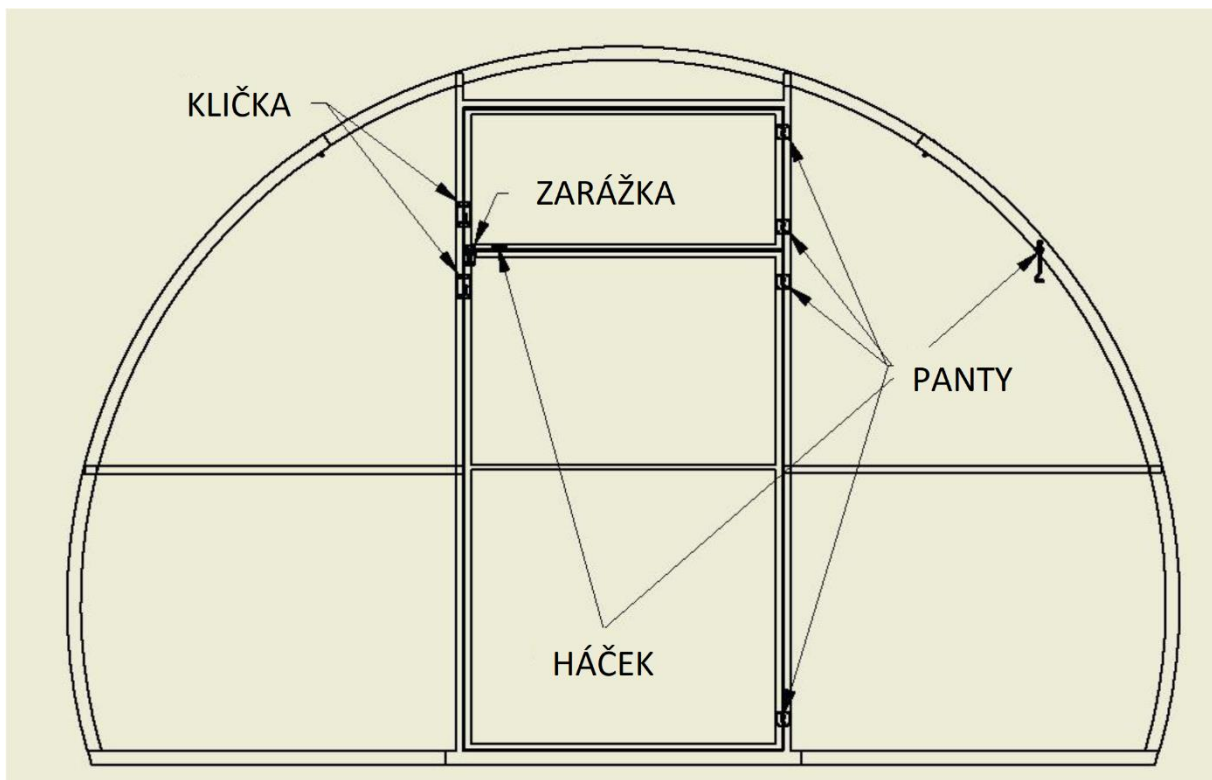

Obr. 8

4. KROK – MONTÁŽ POLYKARBONÁTU NA ZADNÉ ČELO

- a) Zopakujte postup z kroku 3, iba s príslušnými plastovými dielmi 3 (miesto dielu 2), 4 (miesto dielu 1) podľa obr. 9.

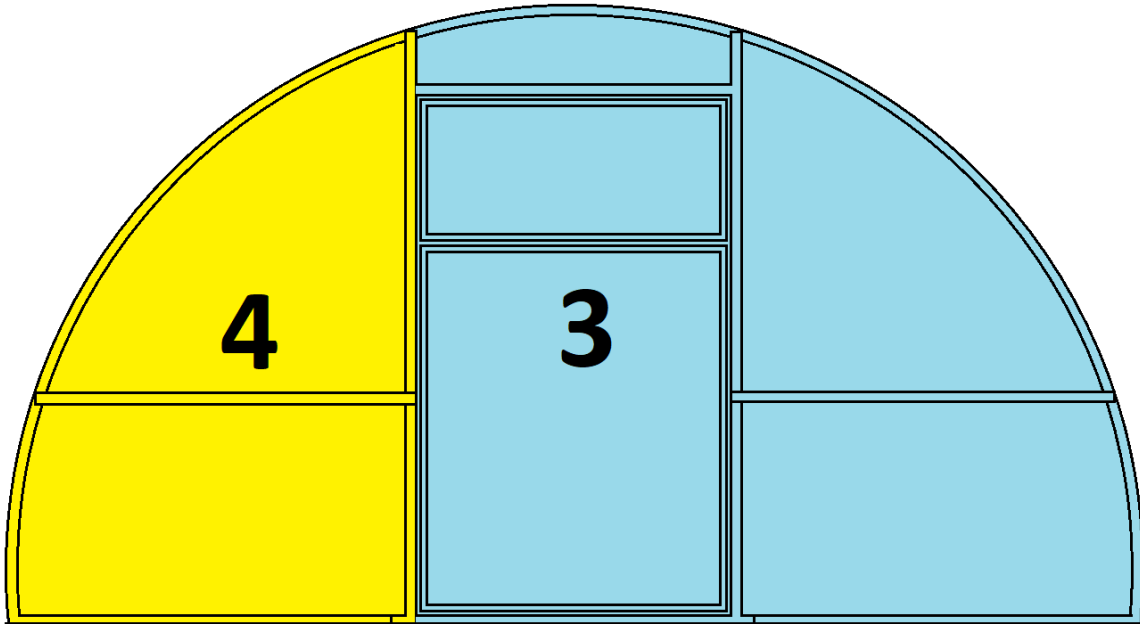

Obr. 9

Jednotlivé detaily spojovacích prvkov:

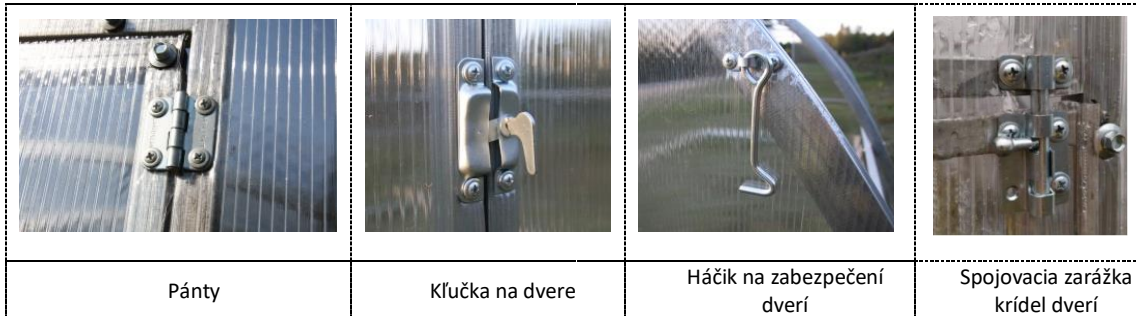

5. KROK - KOMPLETÁCIA CELEJ KONŠTRUKCIE SKLENÍKU:

- a) Na zoskrutkovanie použite skrutky M6x65 mm s podložkou a maticou. Pri začiatku montáže konštrukcie sú ideálne tri osoby. Jedna osoba musí držať predné čelo, druhá osoba musí držať oblúk a tretia osoba bude skrutkovať pozdĺžnu lištu.
- b) Najprv spojte prednú čelo a dva nosné oblúky pomocou pozdĺžnych lišt z vnútornej strany oblúka. Použite lišty č. 3 s normálnym (nezlisovaným) koncom. Lišty priskrutkujte do predvŕtaných otvorov.



- c) Základ skleníka teraz stojí samostatne. POZOR na vietor, konečnú pevnosť získa skleník až po priskrutkovaní plášte z polykarbonátových dosiek.
- d) Jedna osoba musí držať ďalší oblúk, do konca existujúcich pozdĺžnych lišt zasunúť zlisovaný koniec predlžujúcej pozdĺžnej lišty č. 4 (ak nepôjde voľne zasunúť, tak použite gumovú paličku - v prípade použitia kladiva hrozí poškodenie druhého konca profilu, preto klopte cez podložku) a priskrutkujte ďalšie vnútorné oblúky s oboma pozdĺžnymi lištami v mieste spoja pozdĺžnych lišt. K lištám č. 5 potom priskrutkujte ďalšie dva vnútorné oblúky.
- e) Pri montáži ďalších dvojmetrových polí (modely 3 x 6-12 m opakujte krok c).
- f) Montáž konštrukcie zakončíte priskrutkovaním zadného čela.

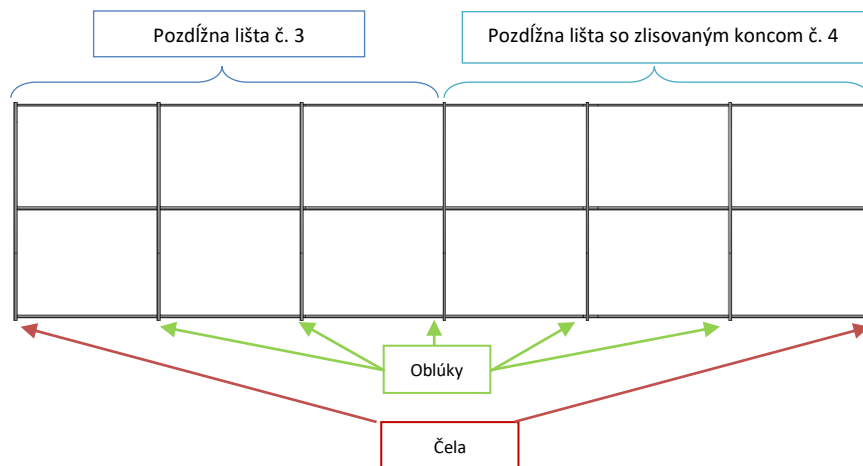

Príklad konštrukcie 3,14 x 4 m

6. KROK – POLOŽENIE DOSIEK POLYKARBONÁTU AKO OPLÁŠTENIA SKLENÍKA

Pre priskrutkovanie polykarbonátu sú predpripravené malé otvory pre samorezné skrutky 5,5x19/25 mm (5,5x32 mm pre dosky 8 mm).

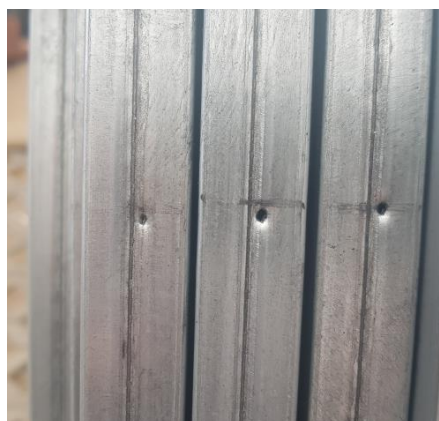

Pripravené otvory na skrutky

- a) Predné a zadné čelo je polykarbonátom už osadené.
- b) Z polykarbonátové dosky odstráňte spodnú aj hornú ochrannú fóliu a dosku položte na konštrukciu (**stranou s UV filtrom hore**).
- c) Polykarbonátové dosky plášťa zarovnajte tak, aby na oboch dolných koncoch (pri zemi) presahovala konštrukciu o rovnakú dĺžku, a aby v mieste čela presahovala cca 5 cm cez konštrukciu čela.
- d) Priskrutkujte dosku plášťa skrutky na čelnom oblúku, potom na prvom a druhom vnútorným oblúka. Skrutky umiestňujte postupne na jednej strane zhora nadol a potom na druhej strane rovnakým spôsobom.
- e) Cez tretí vnútorný oblúk (tj. cez prostredný oblúk) bude doska položená zatiaľ nepriskrutkovaná - priskrutkujete ju neskôr spoločne s druhou doskou. Tieto dve dosky budú cez seba cca 10 cm presahovať.
- f) Rovnako pripevnite druhú dosku plášťa - začnite sa skrutkovaním u zadného čela, cez ktoré bude doska opäť cca 5 cm presahovať. Dosku zarovnajte rovnako ako v bode c).
- g) Nakoniec obidve dosky (na treťom prostrednom oblúku preloženej) skrze preklad priskrutkujte do pripravených otvorov na tomto treťom prostrednom oblúka.
- h) Pre montáž ďalších dosiek u väčších modelov 3,14 x 6-12 m) opakujte body b) až g).

7. PREREZANIE POLYKARBONÁTU V MIESTE DVERÍ A OKNÁ

- a) Opatrne prerežte polykarbonát medzi rámom dverí a obojmi křídľami dverí a vzájomne medzi křídľami dverí tak, aby bolo možné obe křídla dverí nezávisle na sebe otvárať.

8. KROK – KOTVENIE SKLENÍKU DO ZEME

- a) Na koniec oblúkových profilov čela a zadnej steny a prostredného oblúku narazte kotviace T-PROFILY č. 12 a zaistite ich samoreznou skrutkou 4,2 x 16 mm.
- b) Tieto T-PROFILY zakopte do zeme alebo ich zapustíte do murovanej či betónovej podmurovky.

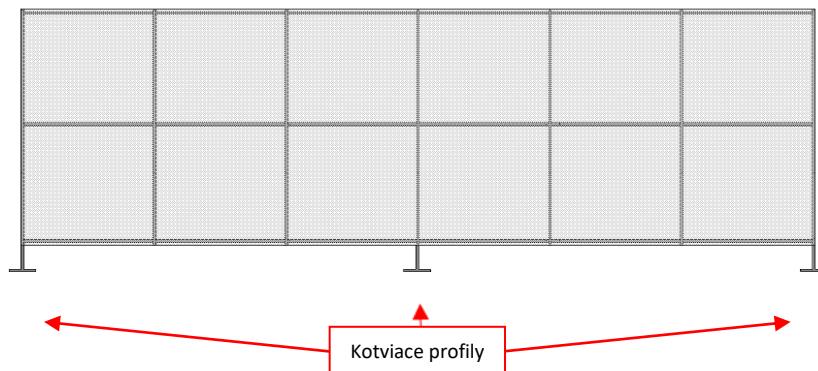

3. DÔLEŽITÉ UPOZORNENIA

- a) **SKLENÍK NIKDY NENECHÁVAJTE VOĽNE POLOŽENÝ A NEUPEVNENÝ V ZEMI !!**
- b) Skleník je možné vhodným spôsobom ukotviť k podmurovke alebo napr. k drevenému rámu.
- c) **Po dokončení inštalácie dosiek z komôrkového polykarbonátu je nutné z povrchu dosiek okamžite odstrániť ochrannú fóliu. Fólia iba chráni povrch dosiek pred poškriabaním a po montáži fólie stratila význam. Ak necháte ochranné transportné fólie na povrchu dosiek dlhšiu dobu (rádovo jednotky týždňov), tak pôsobením UV žiarenia nepôjdu strhnúť.**
- d) Aby sa zabránilo vnikaniu vlhkosti, prachu a hmyzu do komôrok dosiek, je možné nainštalovať na SPODNÉ okraje dosiek okrajový U-profil (nie je súčasťou balenia skleníka, možno zakúpiť samostatne).
- e) Dosky z polykarbonátu odporúčame rezať ostrým odlamovacím nožom alebo listovou pílkou (silnejšie dosky ako 4 mm).
- f) **Polykarbonátové dosky pokladajte vždy tak, aby strana opatrená UV filtrom smerovala von zo skleníka.**

Príplatkové príslušenstvo:





automatický otvárač

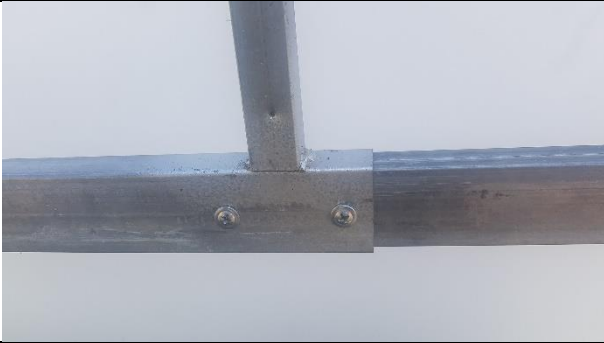

strešné okno

Foto detailov skleníka:

	
Detail č. 1 napojenie rámu dverí na oblúk	Detail č. 2 napojenie oblúkov
	
Detail č. 3 napojenie priečky na čele skleníka na ľavý rám dverí	Detail č. 4 napojenie priečky na čele skleníka od dverí k oblúku
	
Detail č. 5 napojenie spodnej lišty čela na dverný rám	Detail č. 6 napojenie spodnej lišty čela na oblúk